

DIM 00.211.008/2020

Rio de Janeiro, 23 de julho de 2020.

À  
**PREFEITURA DA CIDADE DO RIO DE JANEIRO – PCRJ**  
**SECRETARIA MUNICIPAL DE INFRAESTRUTURA, HABITAÇÃO E**  
**CONSERVAÇÃO - SMIHC**

Att: Sr. Sebastião Bruno  
Secretário Municipal de Infraestrutura, Habitação e Conservação

C/c: Sr. Carlos Alberto Siqueira da Silva  
Subsecretário de Conservação

C/c: Sr. Ney Correa Medina Junior  
Coordenador Geral de Engenharia e Conservação

C/c: Sr. João Adolpho da Silva Júnior  
Sra. Susana Viana Bittencourt  
Sr. Maurício Gonçalves de Alencastro Graça  
Comissão de Fiscalização

**Ref.: Contrato nº 024/2020 – Processo Administrativo Nº 06/300.120/2020.**

Assunto: Levantamento de Tampões e Caixas de Ralo

Ilmos. Senhores,

A **DIMENSIONAL ENGENHARIA LTDA.**, com sede à Rua Sete de Setembro, nº 98, Grupo 605, Centro, Rio de Janeiro/RJ, inscrita no CNPJ/MF sob o nº 00.299.904/0001-60, doravante denominada simplesmente “Dimensional”, na qualidade de executora e detentora do contrato que tem como objeto a “ **RECUPERAÇÃO DOS PAVIMENTOS NOS LOGRADOUROS RELACIONADOS NA ÁREA DA A.P.4 – PROGRAMA PAVIMENTA RIO**”, vem, à presença de V.Sas., expor o que adiante segue:

A Dimensional, como de costume, sempre preocupada com planejamento e com a qualidade dos serviços que executa, bem como imbuída do princípio da cooperação, apesar de estar exacerbando suas obrigações contratualmente postas, elaborou minucioso levantamento topográfico com cadastro dos tampões em todos os logradouros que sofreram intervenções no âmbito do Programa Pavimenta RIO AP4 (**Anexo**).

A empresa considera os serviços de nivelamento ou troca de tampões de fundamental importância para a melhoria da qualidade de rodagem nas vias e, por conseguinte, na percepção da população da qualidade dos serviços prestados.

Os levantamentos cadastrais efetuados consignam, de acordo com a percepção de nosso corpo técnico e de diretrizes e análises efetuadas conjuntamente

**ETHOS** Empresa Signatária do Pacto pela  
Integridade e Contra a Corrupção



DS  

DS  

DS  

com a Fiscalização, quais os elementos que dispensam intervenção (s/ int), aqueles que demandam somente troca e os que precisam de substituição. A substituição advém de problemas de integridade dos elementos ou de um desnivelamento fabril entre a tampa e o seu aro, impossibilitando um nivelamento adequado.

Importante destacar que as intervenções de levantamento e troca somente estão sendo executadas e previstas nos ativos da própria Prefeitura. Contudo, em prol do espírito colaborativo almejando uma intervenção completa e integral nas vias, a Dimensional cadastrou os tampões das concessionárias e igualmente consignou aqueles que devem sofrer intervenção por parte deles, a priori e salvo melhor juízo e devidas autorizações. Os tampões de responsabilidade das concessionárias que deverão sofrer intervenção estão cadastradas em cada projeto, inclusive registro fotográfico, devendo, em nosso entendimento, a Prefeitura oficial e solicitar às Concessionárias o levantamento ou a troca das tampas que são de suas respectivas responsabilidades.

Abaixo, segue um resumo geral de todas as ruas, previsto até o momento:

RESUMO (GERAL)				
TIPO	RESPONSÁVEL	QUANTIDADE		
		S/INT.	LEVANTAR	TROCAR
Cx de Ralo	Prefeitura	278	133	13
Tampão Águas Pluviais	Prefeitura	28	62	21
Boca de Lobo	Prefeitura	3	0	0
Tampão Telefonia	Concessionaria	7	10	1
Tampão Esgoto	CEDAE	12	16	3
Tampão Gordura	CEDAE	1	0	0
Cx Registro	CEDAE	0	1	1
Tampão Gás	CEG	1	2	0
Tampão Energia Elétrica	Light	2	4	0
<b>TOTAL</b>		<b>332</b>	<b>228</b>	<b>39</b>

Isto posto, tendo-se prestado as informações supra, a Dimensional solicita, a esta i. Pasta Secretarial, que sejam encaminhados ofícios às Concessionárias de modo a solicitar a realização do levantamento ou a troca dos tampões que se encontrem sob suas respectivas responsabilidades, em conformidade com os Projetos dispostos na documentação anexa.

Por derradeiro, a Dimensional aproveita o ensejo para renovar os votos de elevada estima e distinta consideração, colocando-se à disposição para a apresentação dos eventuais esclarecimentos que se façam necessários.

Atenciosamente,

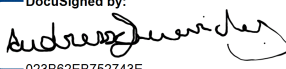
DocuSigned by:  
  
 023662EB752743E

**DIMENSIONAL ENGENHARIA LTDA**



# ANEXOS



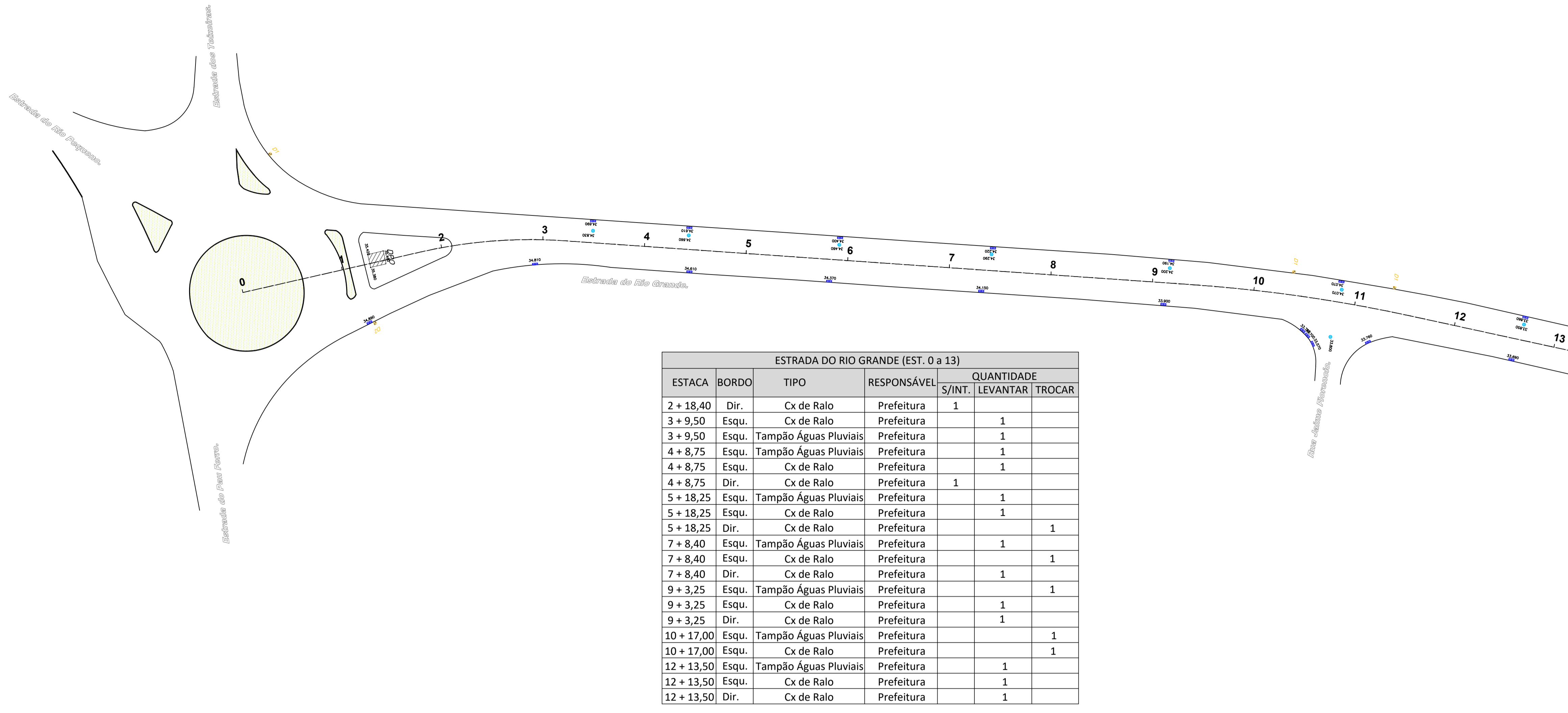

ESTRADA DO RIO GRANDE (EST. 0 a 13)						
ESTACA	BORDO	TIPO	RESPONSÁVEL	QUANTIDADE		
				S/INT.	LEVANTAR	TROCAR
2 + 18,40	Dir.	Cx de Ralo	Prefeitura	1		
3 + 9,50	Esqu.	Cx de Ralo	Prefeitura		1	
3 + 9,50	Esqu.	Tampão Águas Pluviais	Prefeitura		1	
4 + 8,75	Esqu.	Tampão Águas Pluviais	Prefeitura		1	
4 + 8,75	Esqu.	Cx de Ralo	Prefeitura		1	
4 + 8,75	Dir.	Cx de Ralo	Prefeitura	1		
5 + 18,25	Esqu.	Tampão Águas Pluviais	Prefeitura		1	
5 + 18,25	Esqu.	Cx de Ralo	Prefeitura		1	
5 + 18,25	Dir.	Cx de Ralo	Prefeitura			1
7 + 8,40	Esqu.	Tampão Águas Pluviais	Prefeitura		1	
7 + 8,40	Esqu.	Cx de Ralo	Prefeitura			1
7 + 8,40	Dir.	Cx de Ralo	Prefeitura		1	
9 + 3,25	Esqu.	Tampão Águas Pluviais	Prefeitura			1
9 + 3,25	Esqu.	Cx de Ralo	Prefeitura		1	
9 + 3,25	Dir.	Cx de Ralo	Prefeitura		1	
10 + 17,00	Esqu.	Tampão Águas Pluviais	Prefeitura			1
10 + 17,00	Esqu.	Cx de Ralo	Prefeitura			1
12 + 13,50	Esqu.	Tampão Águas Pluviais	Prefeitura		1	
12 + 13,50	Esqu.	Cx de Ralo	Prefeitura		1	
12 + 13,50	Dir.	Cx de Ralo	Prefeitura		1	

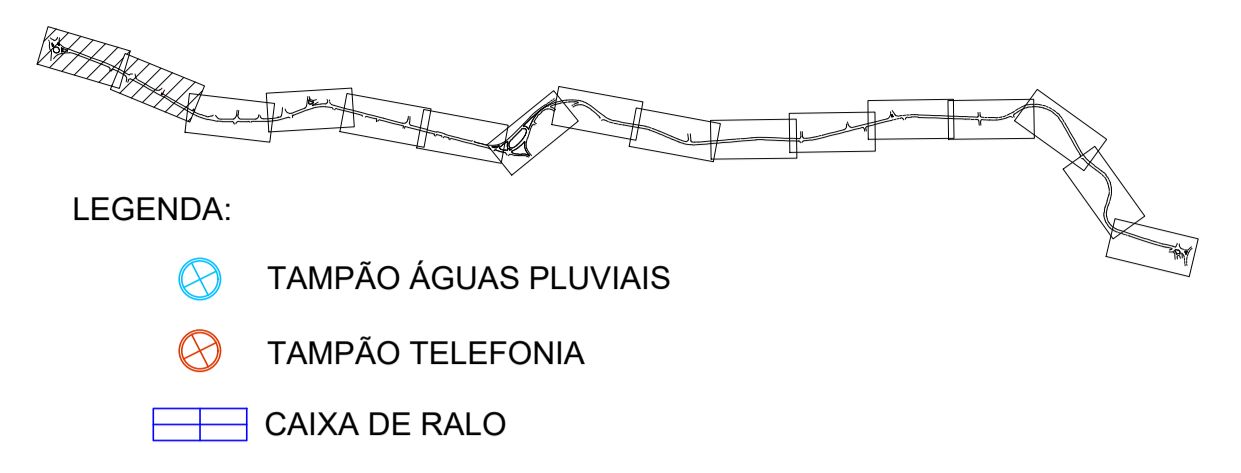

RESUMO (GERAL)				
TIPO	RESPONSÁVEL	QUANTIDADE		
		S/INT.	LEVANTAR	TROCAR
Cx de Ralo	Prefeitura	84	130	5
Tampão Águas Pluviais	Prefeitura	20	42	20
Tampão Telefonia	Concessionária	1	-	-

RESUMO (EST. 0 a 28)				
TIPO	RESPONSÁVEL	QUANTIDADE		
		S/INT.	LEVANTAR	TROCAR
Cx de Ralo	Prefeitura	5	21	3
Tampão Águas Pluviais	Prefeitura	1	7	4
Tampão Telefonia	Concessionária	1	-	-

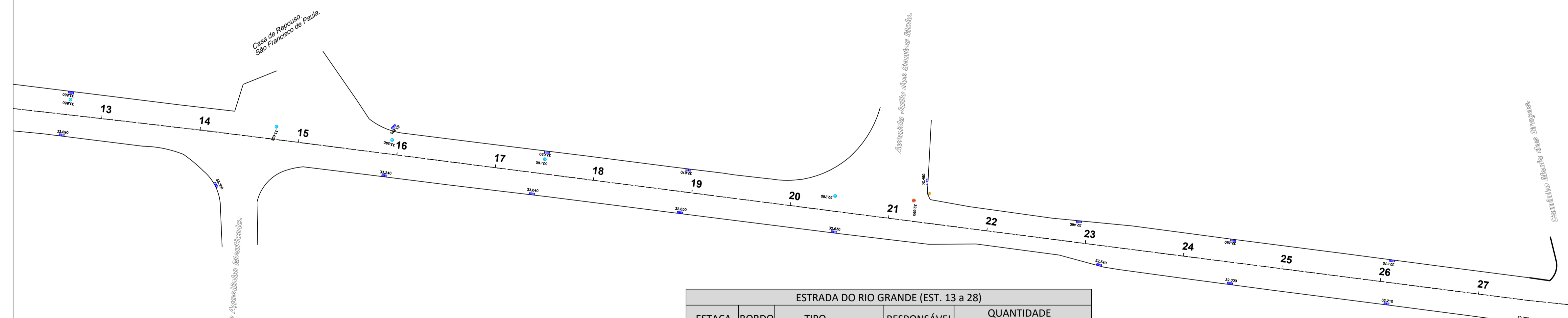

ESTRADA DO RIO GRANDE (EST. 13 a 28)						
ESTACA	BORDO	TIPO	RESPONSÁVEL	QUANTIDADE		
				S/INT.	LEVANTAR	TROCAR
14 + 15,35	Esqu.	Tampão Águas Pluviais	Prefeitura			1
15 + 19,00	Esqu.	Tampão Águas Pluviais	Prefeitura		1	
15 + 19,00	Esqu.	Cx de Ralo	Prefeitura		1	
15 + 19,00	Dir.	Cx de Ralo	Prefeitura		1	
17 + 10,00	Esqu.	Tampão Águas Pluviais	Prefeitura		1	
17 + 10,00	Esqu.	Cx de Ralo	Prefeitura		1	
17 + 10,00	Dir.	Cx de Ralo	Prefeitura		1	
18 + 18,60	Esqu.	Tampão Águas Pluviais	Prefeitura			1
18 + 18,60	Esqu.	Cx de Ralo	Prefeitura		1	
18 + 18,60	Dir.	Cx de Ralo	Prefeitura		1	
20 + 9,12	Esqu.	Tampão Águas Pluviais	Prefeitura	1		
20 + 9,12	Dir.	Cx de Ralo	Prefeitura	1		
21 + 4,80	Esqu.	Tampão Telefonia	Concessionária	1		
22 + 18,50	Esqu.	Cx de Ralo	Prefeitura		1	
23 + 3,30	Dir.	Cx de Ralo	Prefeitura	1		
24 + 9,80	Esqu.	Cx de Ralo	Prefeitura		1	
24 + 9,80	Dir.	Cx de Ralo	Prefeitura		1	
26 + 1,70	Esqu.	Cx de Ralo	Prefeitura		1	
26 + 1,70	Dir.	Cx de Ralo	Prefeitura		1	
26 + 10,00	Esqu.	Cx de Ralo	Prefeitura		1	
26 + 19,00	Esqu.	Cx de Ralo	Prefeitura		1	
27 + 9,30	Dir.	Cx de Ralo	Prefeitura	1		

Revisão	Data	Emissão	Descrição
02	17/07/2020	DPA	Revisão geral para execução
01	14/06/2020	DPA	Para execução
00	13/05/2020	DPA	Emissão inicial

Empresa: **DIMENSIONAL ENGENHARIA**  
 NOSSA QUALIDADE FAZ A DIFERENÇA  
 Rua Sete de Setembro, 98, gr. 605, Centro  
 Rio de Janeiro - RJ, CEP: 20.050-002  
 Tel.: 55 21 2220-0368  
 dimensional@dimensionalengenharia.com

**ETHOS** Empresa Signatária do Pacto pela Integridade e Contra a Corrupção

Identificação:	Contratante:
00.211	SMIHC

Empreendimento: **PAVIMENTA RIO AP - 4**

Endereço: **ESTR. DA LIGAÇÃO, 1397 - TAQUARA/RJ**

Setor:	Profissionais responsáveis:
	Eng. Vinicius Benevides Eng. Osvaldo Peçanha Arqt. Fernando Santos
	Téc. Vinicius Singello

Etapas:	Disciplina:	Escala:
PROJETO EXECUTIVO	PAVIMENTAÇÃO URBANA	1/500

Conteúdo da prancha:	Nº da Prancha:
LEVANTAMENTO DE TAMPÕES - ESTRADA DO RIO GRANDE	01/08
Nome da prancha:	
MED-00211-AC-PE-01-F01-R00	

Direitos autorais dos projetos reservados. A reprodução total ou parcial sem prévia autorização sujeitará o infrator às penas da lei Federal 9610/1998 e lei estadual 4144/2003, além da Resolução nº67 do CAU/RJ.

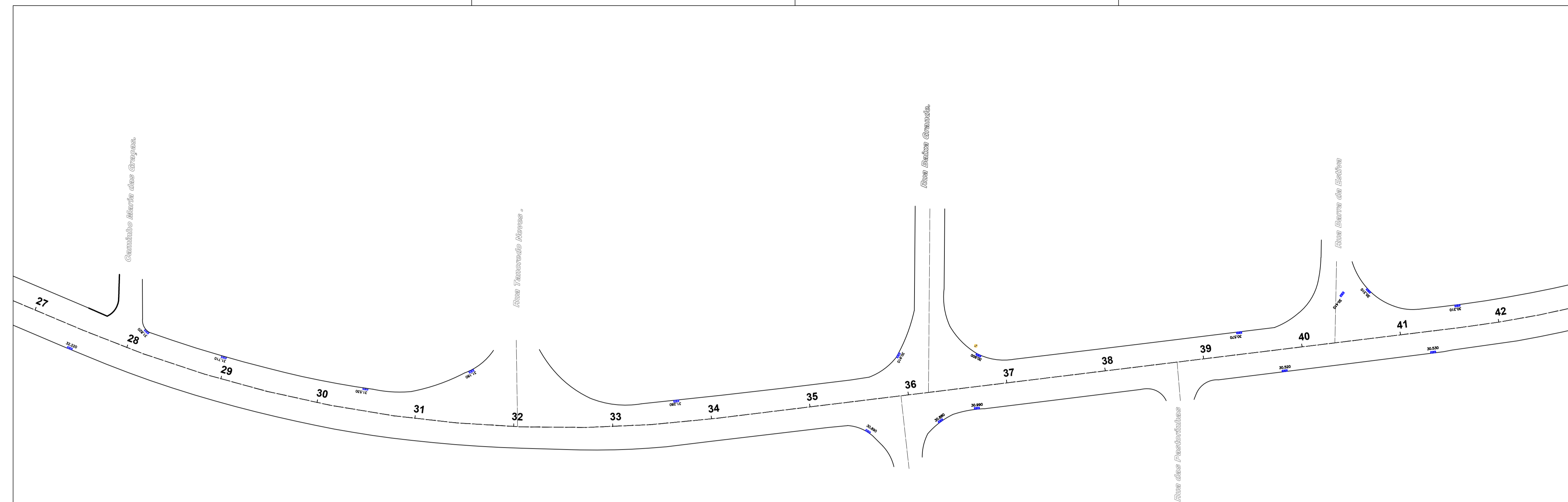

ESTRADA DO RIO GRANDE (EST. 28 A 42)						
ESTACA	BORDO	TIPO	RESPONSÁVEL	QUANTIDADE		
				S/INT.	LEVANTAR	TROCAR
28 + 2,60	Esqu.	Cx de Ralo	Prefeitura		1	
28 + 19,50	Esqu.	Cx de Ralo	Prefeitura		1	
30 + 9,50	Esqu.	Cx de Ralo	Prefeitura		1	
33 + 13,30	Esqu.	Cx de Ralo	Prefeitura		1	
36 + 14,55	Dir.	Cx de Ralo	Prefeitura	1		
39 + 8,00	Esqu.	Cx de Ralo	Prefeitura		1	
39 + 16,25	Dir.	Cx de Ralo	Prefeitura		1	
41 + 6,25	Dir.	Cx de Ralo	Prefeitura		1	
41 + 12,30	Esqu.	Cx de Ralo	Prefeitura		1	

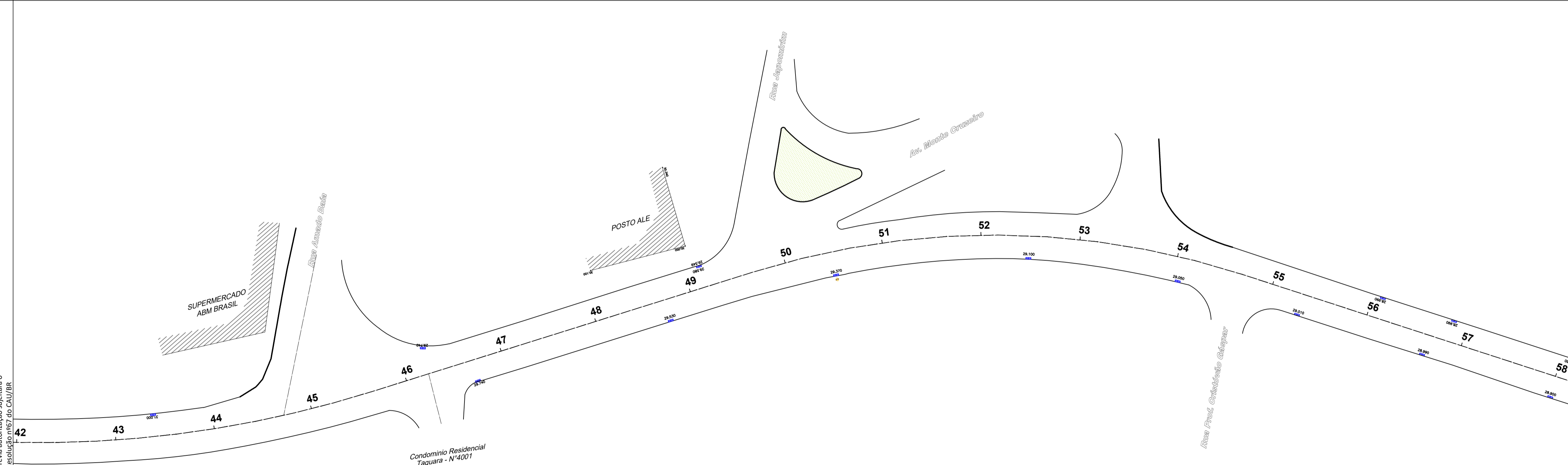

ESTRADA DO RIO GRANDE (EST. 42 A 58)						
ESTACA	BORDO	TIPO	RESPONSÁVEL	QUANTIDADE		
				S/INT.	LEVANTAR	TROCAR
43 + 8,00	Esqu.	Cx de Ralo	Prefeitura	1		
46 + 4,70	Esqu.	Cx de Ralo	Prefeitura	1		
46 + 14,25	Dir.	Cx de Ralo	Prefeitura	1		
48 + 15,00	Dir.	Cx de Ralo	Prefeitura	1		
49 + 3,00	Esqu.	Cx de Ralo	Prefeitura		1	
50 + 10,00	Dir.	Cx de Ralo	Prefeitura		1	
52 + 10,00	Dir.	Cx de Ralo	Prefeitura		1	
54 + 1,00	Dir.	Cx de Ralo	Prefeitura	1		
55 + 6,50	Dir.	Cx de Ralo	Prefeitura		1	
56 + 2,00	Esqu.	Cx de Ralo	Prefeitura		1	
56 + 13,00	Dir.	Cx de Ralo	Prefeitura	1		
56 + 17,50	Esqu.	Cx de Ralo	Prefeitura		1	

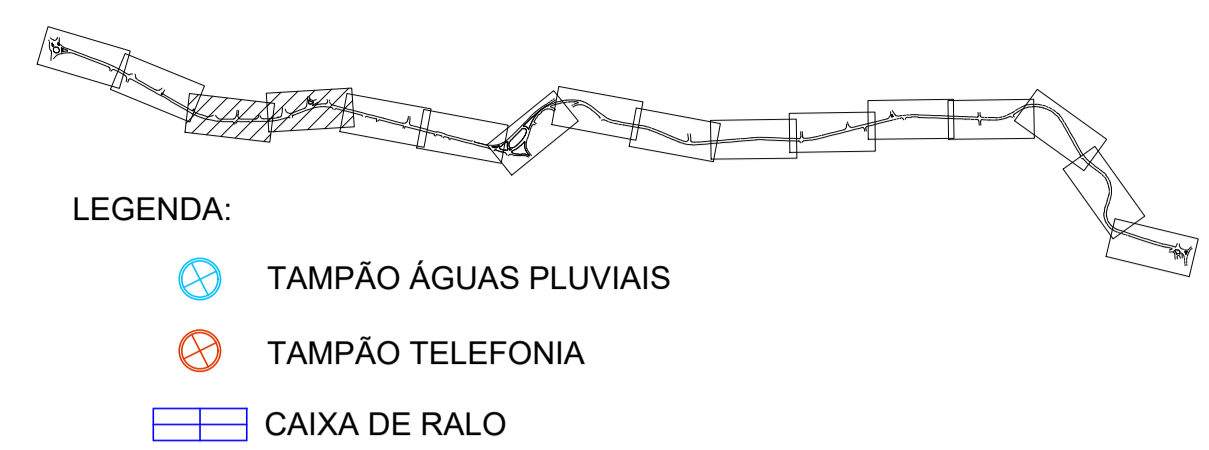

RESUMO (EST. 28 A 58)				
TIPO	RESPONSÁVEL	QUANTIDADE		
		S/INT.	LEVANTAR	TROCAR
Cx de Ralo	Prefeitura	7	14	-
Tampão Águas Pluviais	Prefeitura	-	-	-
Tampão Telefonia	Concessionária	-	-	-

Revisão	Data	Emissão	Descrição
02	17/07/2020	DPA	Revisão geral para execução
01	14/06/2020	DPA	Para execução
00	13/05/2020	DPA	Emissão inicial

Empresa: **DIMENSIONAL ENGENHARIA**  
 Rua Sete de Setembro, 98, gr. 605, Centro  
 Rio de Janeiro - RJ, CEP: 20.050-002  
 Tel.: 55 21 2220-0368  
 dimensional@dimensionalengenharia.com

**ETHOS** Empresa Signatária do Pacto pela Integridade e Contra a Corrupção

Identificação: **00.211**      Contratante: **SMIHC**

Empreendimento: **PAVIMENTA RIO AP - 4**

Endereço: **ESTR. DA LIGAÇÃO, 1397 - TAQUARA/RJ**

Setor: **PROFissionais responsáveis:**  
 Eng. Vinicius Benevides      Téc. Vinicius Singello  
 Eng. Osvaldo Peçanha  
 Arqt. Fernando Santos

Etapa: **PROJETO EXECUTIVO**      Disciplina: **PAVIMENTAÇÃO URBANA**      Escala: **1/500**

Conteúdo da prancha: **LEVANTAMENTO DE TAMPÕES - ESTRADA DO RIO GRANDE**      Nº da Prancha: **02/08**  
 Nome da prancha: **MED-00211-AC-PE-01-F02-R00**

Direitos autorais dos projetos reservados. A reprodução total ou parcial sem prévia autorização sujeitará o infrator às penas da lei federal 9610/1998 e lei estadual 4144/2003, além da Resolução nº67 do CAU/RJ.

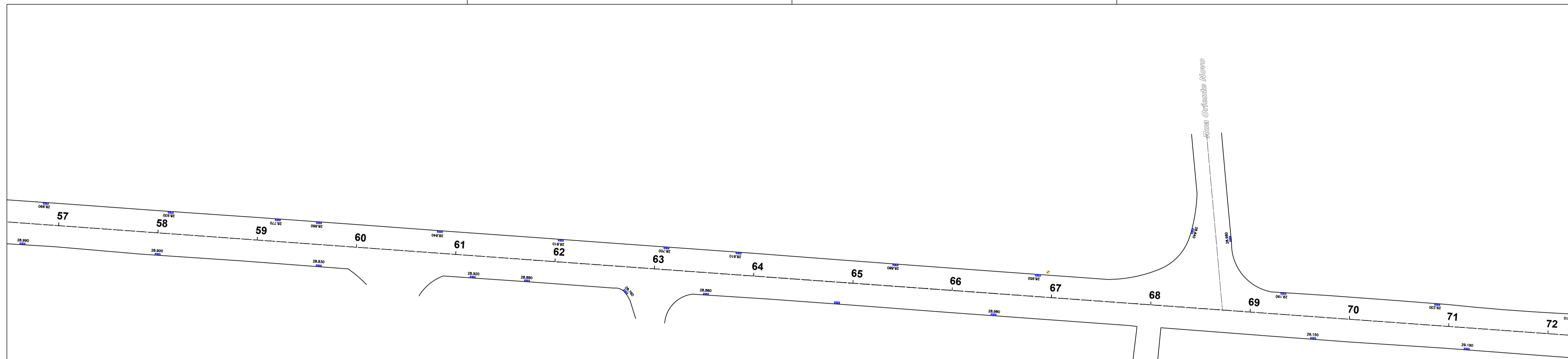

ESTRADA DO RIO GRANDE (EST. 58 a 72)						
ESTACA	BORDO	TIPO	RESPONSÁVEL	QUANTIDADE		
				S/INT.	LEVANTAR	TROCAR
58 + 0,50	Esqu.	Cx de Ralo	Prefeitura	1		
58 + 2,30	Dir.	Cx de Ralo	Prefeitura	1		
59 + 4,00	Esqu.	Cx de Ralo	Prefeitura		1	
59 + 12,50	Esqu.	Cx de Ralo	Prefeitura		1	
59 + 12,50	Dir.	Cx de Ralo	Prefeitura	1		
60 + 16,80	Esqu.	Cx de Ralo	Prefeitura		1	
61 + 3,60	Dir.	Cx de Ralo	Prefeitura		1	
61 + 14,70	Dir.	Cx de Ralo	Prefeitura	1		
62 + 1,00	Esqu.	Cx de Ralo	Prefeitura		1	
63 + 2,00	Esqu.	Cx de Ralo	Prefeitura		1	
63 + 10,60	Dir.	Cx de Ralo	Prefeitura	1		
63 + 18,90	Esqu.	Cx de Ralo	Prefeitura		1	
64 + 18,00	Dir.	Cx de Ralo	Prefeitura		1	
65 + 8,30	Esqu.	Cx de Ralo	Prefeitura		1	
66 + 8,70	Dir.	Cx de Ralo	Prefeitura		1	
66 + 17,30	Esqu.	Cx de Ralo	Prefeitura		1	
69 + 6,30	Esqu.	Cx de Ralo	Prefeitura	1		
69 + 13,10	Dir.	Cx de Ralo	Prefeitura	1		
70 + 17,80	Esqu.	Cx de Ralo	Prefeitura	1		
71 + 3,80	Dir.	Cx de Ralo	Prefeitura		1	

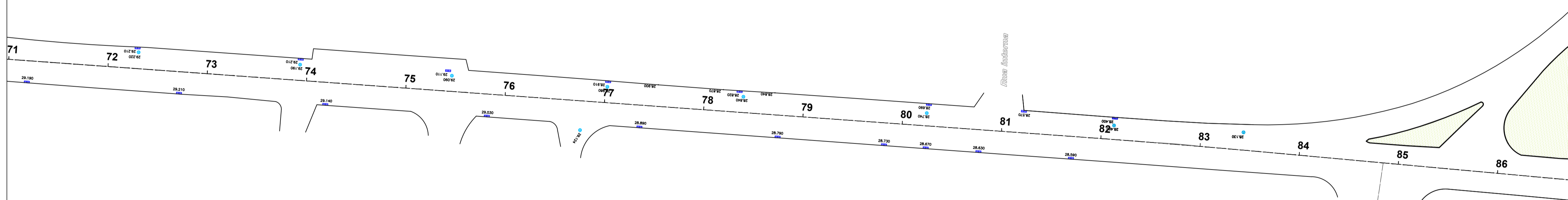

ESTRADA DO RIO GRANDE (EST. 72 a 86)						
ESTACA	BORDO	TIPO	RESPONSÁVEL	QUANTIDADE		
				S/INT.	LEVANTAR	TROCAR
72 + 6,00	Esqu.	Tampão Águas Pluviais	Prefeitura		1	
72 + 6,00	Esqu.	Cx de Ralo	Prefeitura	1		
72 + 14,65	Dir.	Cx de Ralo	Prefeitura	1		
73 + 18,75	Esqu.	Tampão Águas Pluviais	Prefeitura		1	
73 + 18,75	Esqu.	Cx de Ralo	Prefeitura		1	
74 + 4,00	Dir.	Cx de Ralo	Prefeitura	1		
75 + 8,40	Esqu.	Tampão Águas Pluviais	Prefeitura		1	
75 + 8,40	Esqu.	Cx de Ralo	Prefeitura		1	
75 + 16,70	Dir.	Cx de Ralo	Prefeitura	1		
77 + 0,00	Esqu.	Tampão Águas Pluviais	Prefeitura	1		
77 + 0,00	Esqu.	Cx de Ralo	Prefeitura		1	
77 + 7,40	Dir.	Cx de Ralo	Prefeitura		1	
78 + 7,50	Esqu.	Tampão Águas Pluviais	Prefeitura		1	
78 + 7,50	Esqu.	Cx de Ralo	Prefeitura		1	
78 + 15,20	Dir.	Cx de Ralo	Prefeitura	1		
79 + 16,70	Dir.	Cx de Ralo	Prefeitura	1		
80 + 5,20	Esqu.	Tampão Águas Pluviais	Prefeitura		1	
80 + 5,20	Esqu.	Cx de Ralo	Prefeitura		1	
80 + 5,20	Dir.	Cx de Ralo	Prefeitura		1	
80 + 15,55	Dir.	Cx de Ralo	Prefeitura		1	
81 + 4,30	Esqu.	Cx de Ralo	Prefeitura	1		
81 + 14,40	Dir.	Cx de Ralo	Prefeitura		1	
82 + 2,60	Esqu.	Tampão Águas Pluviais	Prefeitura			1
82 + 2,60	Esqu.	Cx de Ralo	Prefeitura		1	
83 + 8,60	Esqu.	Tampão Águas Pluviais	Prefeitura	1		

ESTRADA DO RIO GRANDE (EST. 84 a 85 - Lado da Av. dos Mananciais)						
ESTACA	BORDO	TIPO	RESPONSÁVEL	QUANTIDADE		
				S/INT.	LEVANTAR	TROCAR
84 + 3,00	Esqu.	Cx de Ralo	Prefeitura		1	
85 + 2,00	Esqu.	Cx de Ralo	Prefeitura		1	

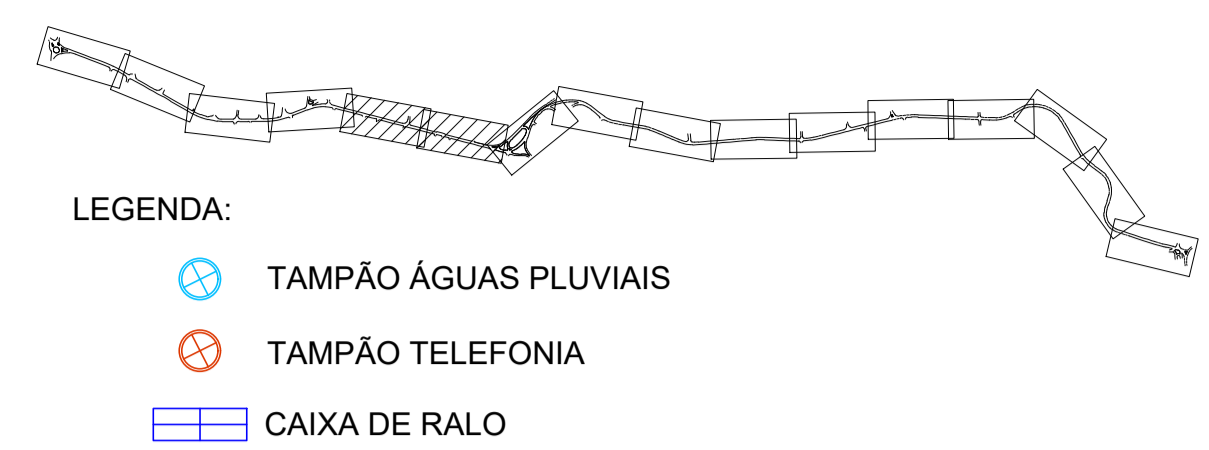

RESUMO (EST. 58 a 86)				
TIPO	RESPONSÁVEL	QUANTIDADE		
		S/INT.	LEVANTAR	TROCAR
Cx de Ralo	Prefeitura	15	24	-
Tampão Águas Pluviais	Prefeitura	-	7	1
Tampão Telefonía	Concessionária	-	-	-

Revisão	Data	Emissão	Descrição
02	17/07/2020	DPA	Revisão geral para execução
01	14/06/2020	DPA	Para execução
00	13/05/2020	DPA	Emissão inicial

Empresa: **DIMENSIONAL ENGENHARIA**  
 Rua Sete de Setembro, 98, gr. 605, Centro  
 Rio de Janeiro - RJ, CEP: 20.050-002  
 Tel.: 55 21 2220-0368  
 dimensional@dimensionalengenharia.com

**ETHOS** Empresa Signatária do Pacto pela Integridade e Contra a Corrupção

Identificação:	Contratante:
00.211	SMIHC

Empreendimento: **PAVIMENTA RIO AP - 4**

Endereço: **ESTR. DA LIGAÇÃO, 1397 - TAQUARA/RJ**

Setor:	Profissionais responsáveis:	Téc. Vinicius Singello
	Eng. Vinicius Benevides	
	Eng. Osvaldo Peçanha	
	Arqt. Fernando Santos	

Etapas:	Disciplina:	Escala:
PROJETO EXECUTIVO	PAVIMENTAÇÃO URBANA	1/500

Conteúdo da prancha: **LEVANTAMENTO DE TAMPÕES - ESTRADA DO RIO GRANDE**

Nome da prancha: **MED-00211-AC-PE-01-F03-R00**

Nº da Prancha: **03/08**

Direitos autorais dos projetos reservados. A reprodução total ou parcial sem prévia autorização sujeitará o infrator às penas da lei: Federal 9610/1998 e Lei Estadual 4144/2003, além da Resolução nº67 do CAU/RJ.

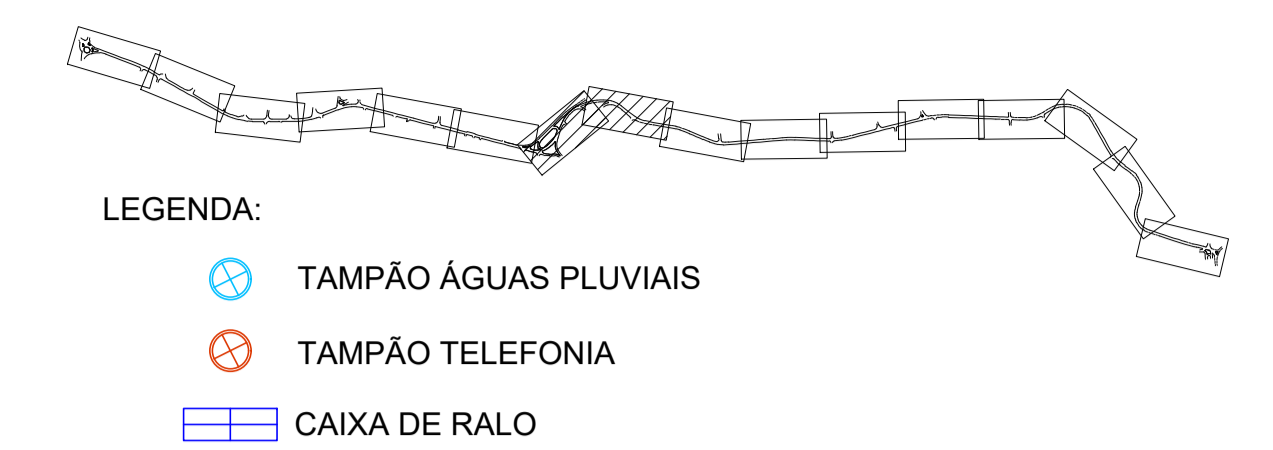
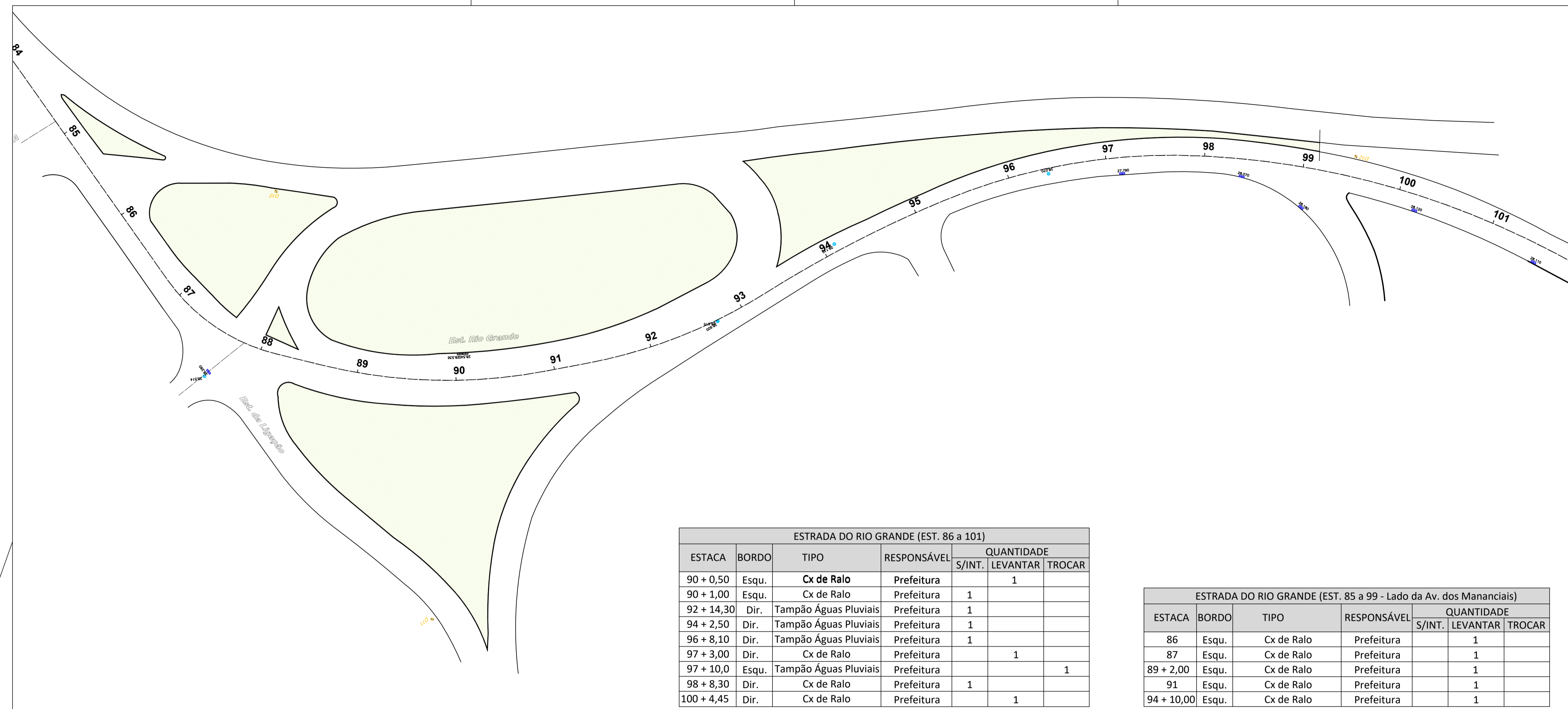

RESUMO (EST. 86 a 117)				
TIPO	RESPONSÁVEL	QUANTIDADE		
		S/INT.	LEVANTAR	TROCAR
Cx de Ralo	Prefeitura	9	16	-
Tampão Águas Pluviais	Prefeitura	3	5	4
Tampão Telefonia	Concessionária	-	-	-

ESTRADA DO RIO GRANDE (EST. 86 a 101)						
ESTACA	BORDO	TIPO	RESPONSÁVEL	QUANTIDADE		
				S/INT.	LEVANTAR	TROCAR
90 + 0,50	Esqu.	Cx de Ralo	Prefeitura		1	
90 + 1,00	Esqu.	Cx de Ralo	Prefeitura	1		
92 + 14,30	Dir.	Tampão Águas Pluviais	Prefeitura	1		
94 + 2,50	Dir.	Tampão Águas Pluviais	Prefeitura	1		
96 + 8,10	Dir.	Tampão Águas Pluviais	Prefeitura	1		
97 + 3,00	Dir.	Cx de Ralo	Prefeitura		1	
97 + 10,0	Esqu.	Tampão Águas Pluviais	Prefeitura			1
98 + 8,30	Dir.	Cx de Ralo	Prefeitura	1		
100 + 4,45	Dir.	Cx de Ralo	Prefeitura		1	

ESTRADA DO RIO GRANDE (EST. 85 a 99 - Lado da Av. dos Mananciais)						
ESTACA	BORDO	TIPO	RESPONSÁVEL	QUANTIDADE		
				S/INT.	LEVANTAR	TROCAR
86	Esqu.	Cx de Ralo	Prefeitura		1	
87	Esqu.	Cx de Ralo	Prefeitura		1	
89 + 2,00	Esqu.	Cx de Ralo	Prefeitura		1	
91	Esqu.	Cx de Ralo	Prefeitura		1	
94 + 10,00	Esqu.	Cx de Ralo	Prefeitura		1	

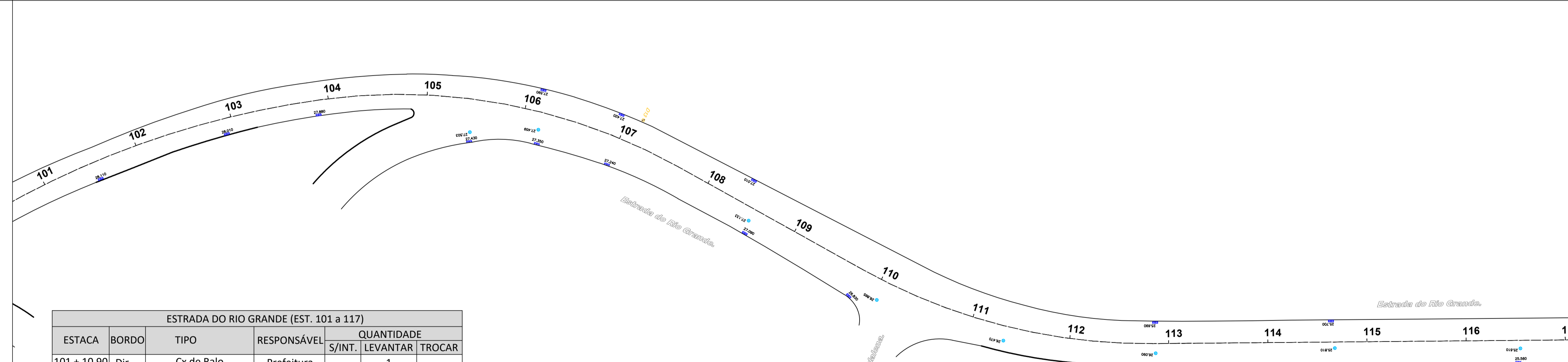

ESTRADA DO RIO GRANDE (EST. 101 a 117)						
ESTACA	BORDO	TIPO	RESPONSÁVEL	QUANTIDADE		
				S/INT.	LEVANTAR	TROCAR
101 + 10,90	Dir.	Cx de Ralo	Prefeitura		1	
102 + 18,70	Dir.	Cx de Ralo	Prefeitura	1		
103 + 17,70	Dir.	Cx de Ralo	Prefeitura	1		
104 + 19,00	Esqu.	Cx de Ralo	Prefeitura		1	
105 + 10,00	Dir.	Tampão Águas Pluviais	Prefeitura		1	
105 + 10,00	Dir.	Cx de Ralo	Prefeitura	1		
106 + 3,15	Dir.	Tampão Águas Pluviais	Prefeitura		1	
106 + 3,15	Dir.	Cx de Ralo	Prefeitura	1		
106 + 3,15	Esqu.	Cx de Ralo	Prefeitura	1		
106 + 18,60	Esqu.	Cx de Ralo	Prefeitura		1	
107	Dir.	Cx de Ralo	Prefeitura		1	
108 + 8,50	Esqu.	Cx de Ralo	Prefeitura		1	
108 + 10,90	Dir.	Tampão Águas Pluviais	Prefeitura		1	
108 + 10,90	Dir.	Cx de Ralo	Prefeitura		1	
109 + 15,60	Dir.	Cx de Ralo	Prefeitura	1		
110 + 0,00	Dir.	Tampão Águas Pluviais	Prefeitura		1	
111 + 6,90	Dir.	Tampão Águas Pluviais	Prefeitura			1
112 + 17,50	Dir.	Tampão Águas Pluviais	Prefeitura			1
112 + 17,50	Esqu.	Cx de Ralo	Prefeitura	1		
114 + 13,30	Dir.	Tampão Águas Pluviais	Prefeitura			1
114 + 13,30	Esqu.	Cx de Ralo	Prefeitura		1	
116 + 10,70	Dir.	Tampão Águas Pluviais	Prefeitura		1	
116 + 10,70	Dir.	Cx de Ralo	Prefeitura		1	

Revisão	Data	Emissão	Descrição
02	17/07/2020	DPA	Revisão geral para execução
01	14/06/2020	DPA	Para execução
00	13/05/2020	DPA	Emissão inicial

**DIMENSIONAL** ENGENHARIA  
 NOSSA QUALIDADE FAZ A DIFERENÇA  
 Rua Sete de Setembro, 98, gr. 605, Centro  
 Rio de Janeiro - RJ. CEP: 20.050-002  
 Tel.: 55 21 2220-0368  
 dimensional@dimensionalengenharia.com

**ETHOS** Empresa Signatária do Pacto pela Integridade e Contra a Corrupção

Identificação:	Contratante:
00.211	SMIHC

Empreendimento: PAVIMENTA RIO AP - 4

Endereço: ESTR. DA LIGAÇÃO, 1397 - TAQUARA/RJ

Setor:	Profissionais responsáveis:
	Eng. Vinicius Benevides Téc. Vinicius Singello Eng. Osvaldo Peçanha Arqt. Fernando Santos

Etapa:	Disciplina:	Escala:
PROJETO EXECUTIVO	PAVIMENTAÇÃO URBANA	1/500

Conteúdo da prancha:	Nome da prancha:	Nº da Prancha:
LEVANTAMENTO DE TAMPÕES - ESTRADA DO RIO GRANDE	MED-00211-AC-PE-01-F04-R00	04/08

Direitos autorais dos projetos reservados. A reprodução total ou parcial sem prévia autorização sujeitará o infrator às penas da lei Federal 9610/1998 e lei estadual 4144/2009, além da Resolução nº67 do CAU/BR

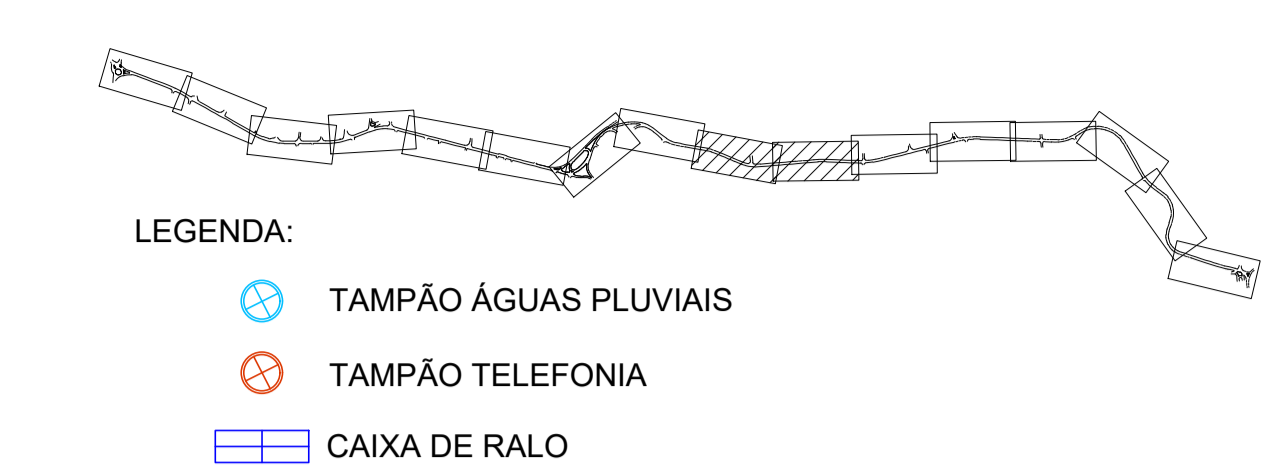
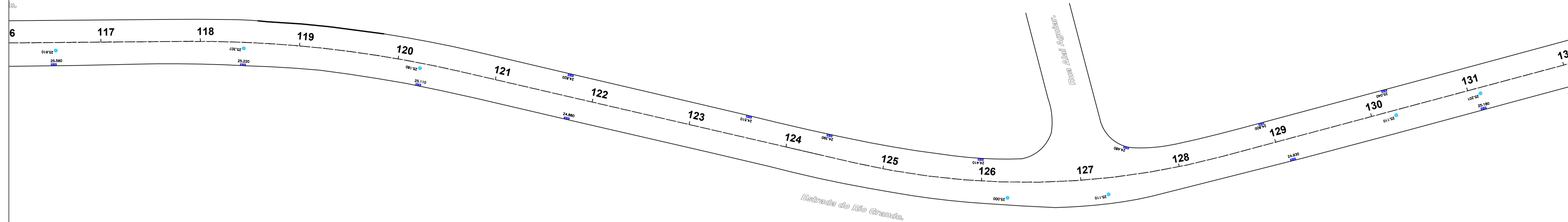

RESUMO (EST. 117 a 146)				
TIPO	RESPONSÁVEL	QUANTIDADE		
		S/INT.	LEVANTAR	TROCAR
Cx de Ralo	Prefeitura	9	19	-
Tampão Águas Pluviais	Prefeitura	2	5	9
Tampão Telefonia	Concessionária	-	-	-

ESTRADA DO RIO GRANDE (EST. 117 a 132)						
ESTACA	BORDO	TIPO	RESPONSÁVEL	QUANTIDADE		
				S/INT.	LEVANTAR	TROCAR
118 + 8,80	Dir.	Tampão Águas Pluviais	Prefeitura			1
118 + 8,80	Dir.	Cx de Ralo	Prefeitura		1	
120 + 5,00	Dir.	Tampão Águas Pluviais	Prefeitura	1		
120 + 5,00	Dir.	Cx de Ralo	Prefeitura	1		
121 + 15,21	Esqu.	Cx de Ralo	Prefeitura		1	
121 + 15,21	Dir.	Cx de Ralo	Prefeitura	1		
123 + 11,90	Esqu.	Cx de Ralo	Prefeitura		1	
124 + 8,60	Esqu.	Cx de Ralo	Prefeitura		1	
126 + 0,00	Esqu.	Cx de Ralo	Prefeitura		1	
126 + 5,30	Dir.	Tampão Águas Pluviais	Prefeitura		1	
127 + 5,30	Dir.	Tampão Águas Pluviais	Prefeitura		1	
128 + 18,30	Esqu.	Cx de Ralo	Prefeitura		1	
129 + 2,55	Dir.	Cx de Ralo	Prefeitura		1	
130 + 4,80	Dir.	Tampão Águas Pluviais	Prefeitura			1
130 + 4,80	Dir.	Cx de Ralo	Prefeitura	1		
130 + 4,80	Esqu.	Cx de Ralo	Prefeitura		1	
131 + 2,40	Dir.	Tampão Águas Pluviais	Prefeitura		1	
131 + 2,40	Dir.	Cx de Ralo	Prefeitura		1	

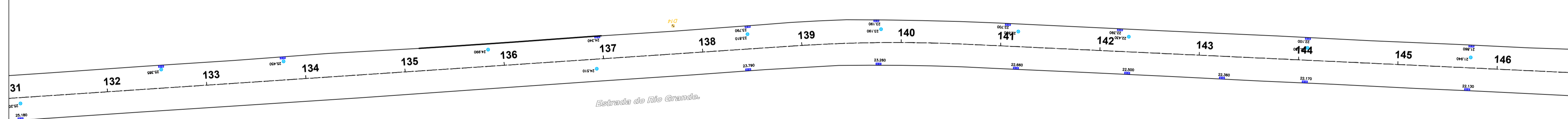



ESTRADA DO RIO GRANDE (EST. 132 a 146)						
ESTACA	BORDO	TIPO	RESPONSÁVEL	QUANTIDADE		
				S/INT.	LEVANTAR	TROCAR
132 + 12,00	Esqu.	Tampão Águas Pluviais	Prefeitura			1
132 + 12,00	Esqu.	Cx de Ralo	Prefeitura	1		
133 + 15,80	Esqu.	Tampão Águas Pluviais	Prefeitura			1
133 + 15,80	Esqu.	Cx de Ralo	Prefeitura	1		
135 + 16,80	Esqu.	Tampão Águas Pluviais	Prefeitura			1
136 + 19,00	Esqu.	Tampão Águas Pluviais	Prefeitura		1	
136 + 19,00	Esqu.	Cx de Ralo	Prefeitura	1		
138 + 9,40	Esqu.	Tampão Águas Pluviais	Prefeitura			1
138 + 9,40	Esqu.	Cx de Ralo	Prefeitura	1		
138 + 9,40	Dir.	Cx de Ralo	Prefeitura	1		
139 + 15,70	Esqu.	Tampão Águas Pluviais	Prefeitura			1
139 + 15,70	Esqu.	Cx de Ralo	Prefeitura		1	
139 + 15,70	Dir.	Cx de Ralo	Prefeitura		1	
141 + 3,00	Dir.	Tampão Águas Pluviais	Prefeitura			1
141 + 3,00	Esqu.	Cx de Ralo	Prefeitura		1	
141 + 3,00	Dir.	Cx de Ralo	Prefeitura	1		
142 + 5,00	Esqu.	Tampão Águas Pluviais	Prefeitura		1	
142 + 5,00	Esqu.	Cx de Ralo	Prefeitura		1	
142 + 5,00	Dir.	Cx de Ralo	Prefeitura		1	
143 + 5,00	Dir.	Cx de Ralo	Prefeitura		1	
144 + 1,80	Dir.	Tampão Águas Pluviais	Prefeitura			1
144 + 1,80	Esqu.	Cx de Ralo	Prefeitura		1	
144 + 1,80	Dir.	Cx de Ralo	Prefeitura		1	
145 + 14,60	Esqu.	Tampão Águas Pluviais	Prefeitura	1		
145 + 14,60	Esqu.	Cx de Ralo	Prefeitura		1	
145 + 14,60	Dir.	Cx de Ralo	Prefeitura		1	

Direitos autorais dos projetos reservados. A reprodução total ou parcial sem prévia autorização sujeitará o infrator às penas da lei. Federal 95/07/1998 e Lei Estadual 4144/2003, além da Resolução nº67 do CAU/RJ.

02	17/07/2020	DPA	Revisão geral para execução
01	14/06/2020	DPA	Para execução
00	13/05/2020	DPA	Emissão inicial

Revisão	Data	Emissão	Descrição
02	17/07/2020	DPA	Revisão geral para execução
01	14/06/2020	DPA	Para execução
00	13/05/2020	DPA	Emissão inicial

**EMPRESA:**  **DIMENSIONAL ENGENHARIA**  
 Rua Sete de Setembro, 98, gr. 605, Centro  
 Rio de Janeiro - RJ, CEP: 20.050-002  
 Tel.: 55 21 2220-0368  
 dimensional@dimensionalengenharia.com

**CERTIFICAÇÕES:** 

Identificação:	Contratante:
00.211	SMIHC

Empreendimento:	
<b>PAVIMENTA RIO AP - 4</b>	
Endereço:	
ESTR. DA LIGAÇÃO, 1397 - TAQUARA/RJ	
Sector:	Profissionais responsáveis:
	Eng. Vinicius Benevides    Téc. Vinicius Singello Eng. Osvaldo Peçanha Arqt. Fernando Santos

Etapa:	Disciplina:	Escala:
PROJETO EXECUTIVO	PAVIMENTAÇÃO URBANA	1/500
Conteúdo da prancha:		Nº da Prancha:
LEVANTAMENTO DE TAMPÕES - ESTRADA DO RIO GRANDE		05/08
Nome da prancha:		
MED-00211-AC-PE-01-F05-R00		



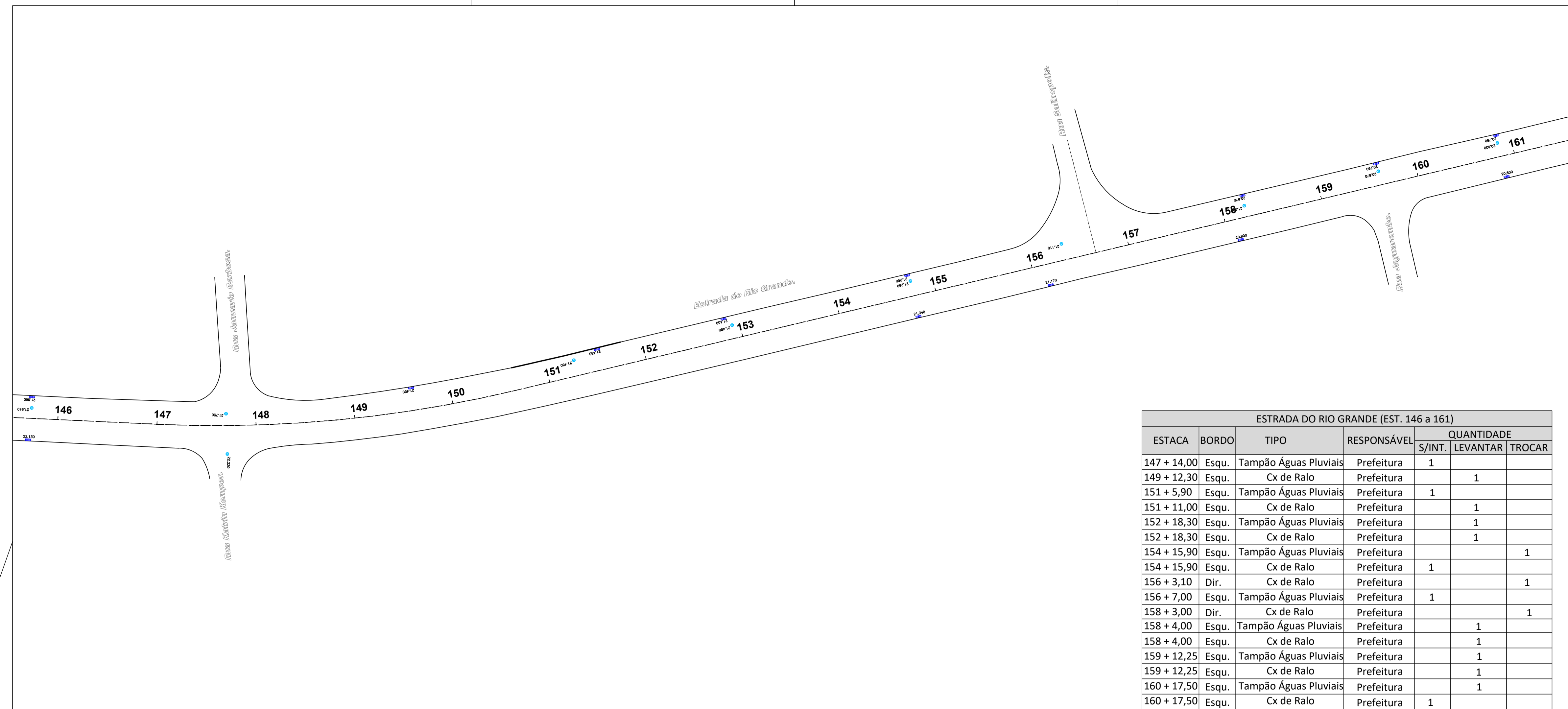

ESTRADA DO RIO GRANDE (EST. 146 a 161)						
ESTACA	BORDO	TIPO	RESPONSÁVEL	QUANTIDADE		
				S/INT.	LEVANTAR	TROCAR
147 + 14,00	Esqu.	Tampão Águas Pluviais	Prefeitura	1		
149 + 12,30	Esqu.	Cx de Ralo	Prefeitura		1	
151 + 5,90	Esqu.	Tampão Águas Pluviais	Prefeitura	1		
151 + 11,00	Esqu.	Cx de Ralo	Prefeitura		1	
152 + 18,30	Esqu.	Tampão Águas Pluviais	Prefeitura		1	
152 + 18,30	Esqu.	Cx de Ralo	Prefeitura		1	
154 + 15,90	Esqu.	Tampão Águas Pluviais	Prefeitura			1
154 + 15,90	Esqu.	Cx de Ralo	Prefeitura	1		
156 + 3,10	Dir.	Cx de Ralo	Prefeitura			1
156 + 7,00	Esqu.	Tampão Águas Pluviais	Prefeitura	1		
158 + 3,00	Dir.	Cx de Ralo	Prefeitura			1
158 + 4,00	Esqu.	Tampão Águas Pluviais	Prefeitura		1	
158 + 4,00	Esqu.	Cx de Ralo	Prefeitura		1	
159 + 12,25	Esqu.	Tampão Águas Pluviais	Prefeitura		1	
159 + 12,25	Esqu.	Cx de Ralo	Prefeitura		1	
160 + 17,50	Esqu.	Tampão Águas Pluviais	Prefeitura		1	
160 + 17,50	Esqu.	Cx de Ralo	Prefeitura	1		

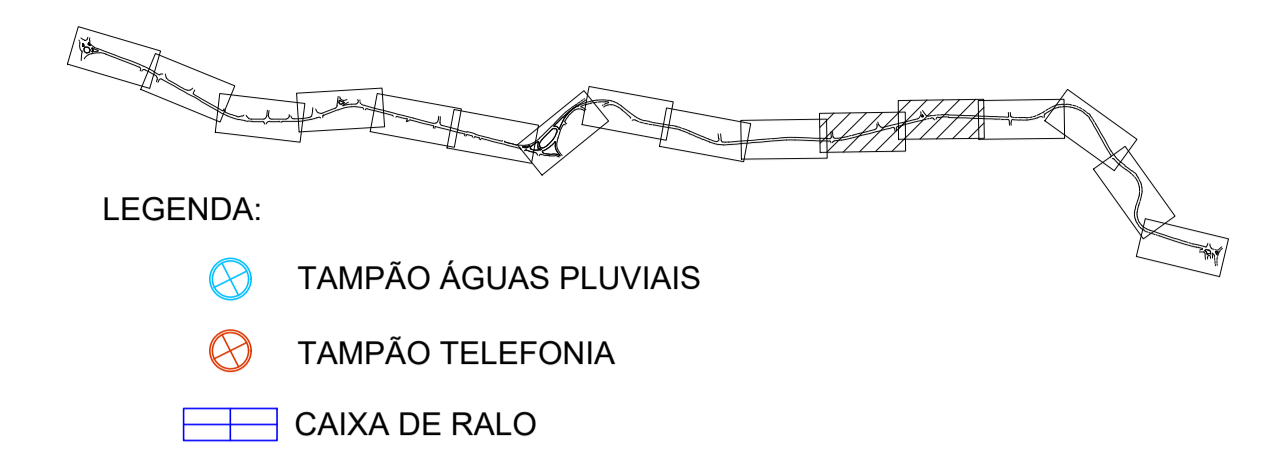

RESUMO (EST. 146 a 176)					
TIPO	RESPONSÁVEL	QUANTIDADE			
		S/INT.	LEVANTAR	TROCAR	
Cx de Ralo	Prefeitura	4	15	2	
Tampão Águas Pluviais	Prefeitura	5	6	2	
Tampão Telefonia	Concessionária	-	-	-	

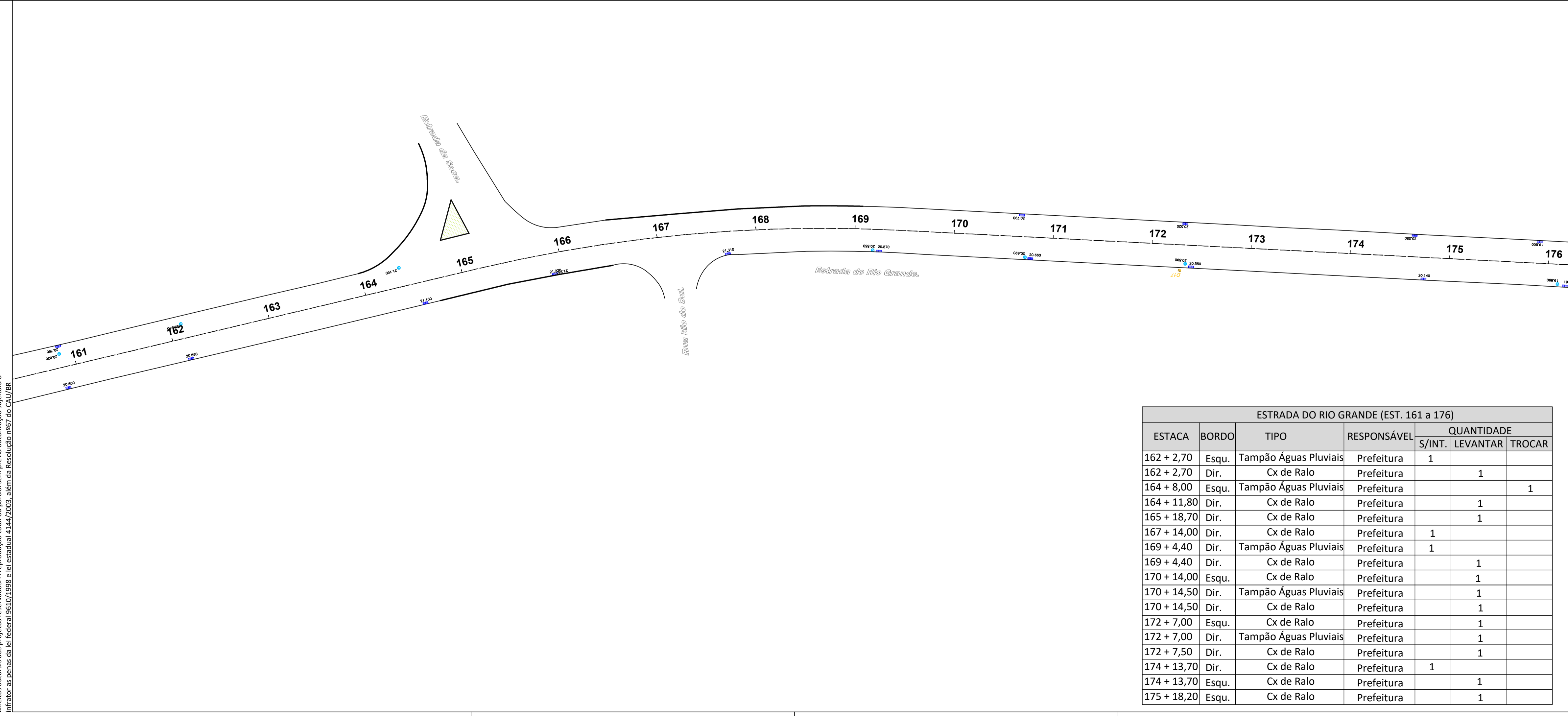

ESTRADA DO RIO GRANDE (EST. 161 a 176)						
ESTACA	BORDO	TIPO	RESPONSÁVEL	QUANTIDADE		
				S/INT.	LEVANTAR	TROCAR
162 + 2,70	Esqu.	Tampão Águas Pluviais	Prefeitura	1		
162 + 2,70	Dir.	Cx de Ralo	Prefeitura		1	
164 + 8,00	Esqu.	Tampão Águas Pluviais	Prefeitura			1
164 + 11,80	Dir.	Cx de Ralo	Prefeitura		1	
165 + 18,70	Dir.	Cx de Ralo	Prefeitura		1	
167 + 14,00	Dir.	Cx de Ralo	Prefeitura	1		
169 + 4,40	Dir.	Tampão Águas Pluviais	Prefeitura	1		
169 + 4,40	Dir.	Cx de Ralo	Prefeitura		1	
170 + 14,00	Esqu.	Cx de Ralo	Prefeitura		1	
170 + 14,50	Dir.	Tampão Águas Pluviais	Prefeitura		1	
170 + 14,50	Dir.	Cx de Ralo	Prefeitura		1	
172 + 7,00	Esqu.	Cx de Ralo	Prefeitura		1	
172 + 7,00	Dir.	Tampão Águas Pluviais	Prefeitura		1	
172 + 7,50	Dir.	Cx de Ralo	Prefeitura		1	
174 + 13,70	Dir.	Cx de Ralo	Prefeitura	1		
174 + 13,70	Esqu.	Cx de Ralo	Prefeitura		1	
175 + 18,20	Esqu.	Cx de Ralo	Prefeitura		1	

Direitos autorais dos projetos reservados. A reprodução total ou parcial sem prévia autorização sujeitará o infrator às penas da lei Federal 9610/1998 e lei estadual 4144/2009, além da Resolução nº67 do CAU/BR

Revisão	Data	Emissão	Descrição
02	17/07/2020	DPA	Revisão geral para execução
01	14/06/2020	DPA	Para execução
00	13/05/2020	DPA	Emissão inicial

**EMPRESA:** **DIMENSIONAL ENGENHARIA**  
 NOSSA QUALIDADE FAZ A DIFERENÇA  
 Rua Sete de Setembro, 98, gr. 605, Centro  
 Rio de Janeiro - RJ. CEP: 20.050-002  
 Tel.: 55 21 2220-0368  
 dimensional@dimensionalengenharia.com

**CERTIFICAÇÕES:**

**Identificação:** 00.211      **Contratante:** SMHIC

**Empreendimento:** PAVIMENTA RIO AP - 4

**Endereço:** ESTR. DA LIGAÇÃO, 1397 - TAQUARA/RJ

**Sector:** Profissionais responsáveis: Eng. Vinicius Benevides, Eng. Osvaldo Peçanha, Arqt. Fernando Santos      **Téc. Vinicius Singello**

**Etapas:** PROJETO EXECUTIVO      **Disciplina:** PAVIMENTAÇÃO URBANA      **Escala:** 1/500

**Conteúdo da prancha:** LEVANTAMENTO DE TAMPÕES - ESTRADA DO RIO GRANDE      **Nome da prancha:** MED-00211-AC-PE-01-F06-R00      **Nº da Prancha:** 06/08

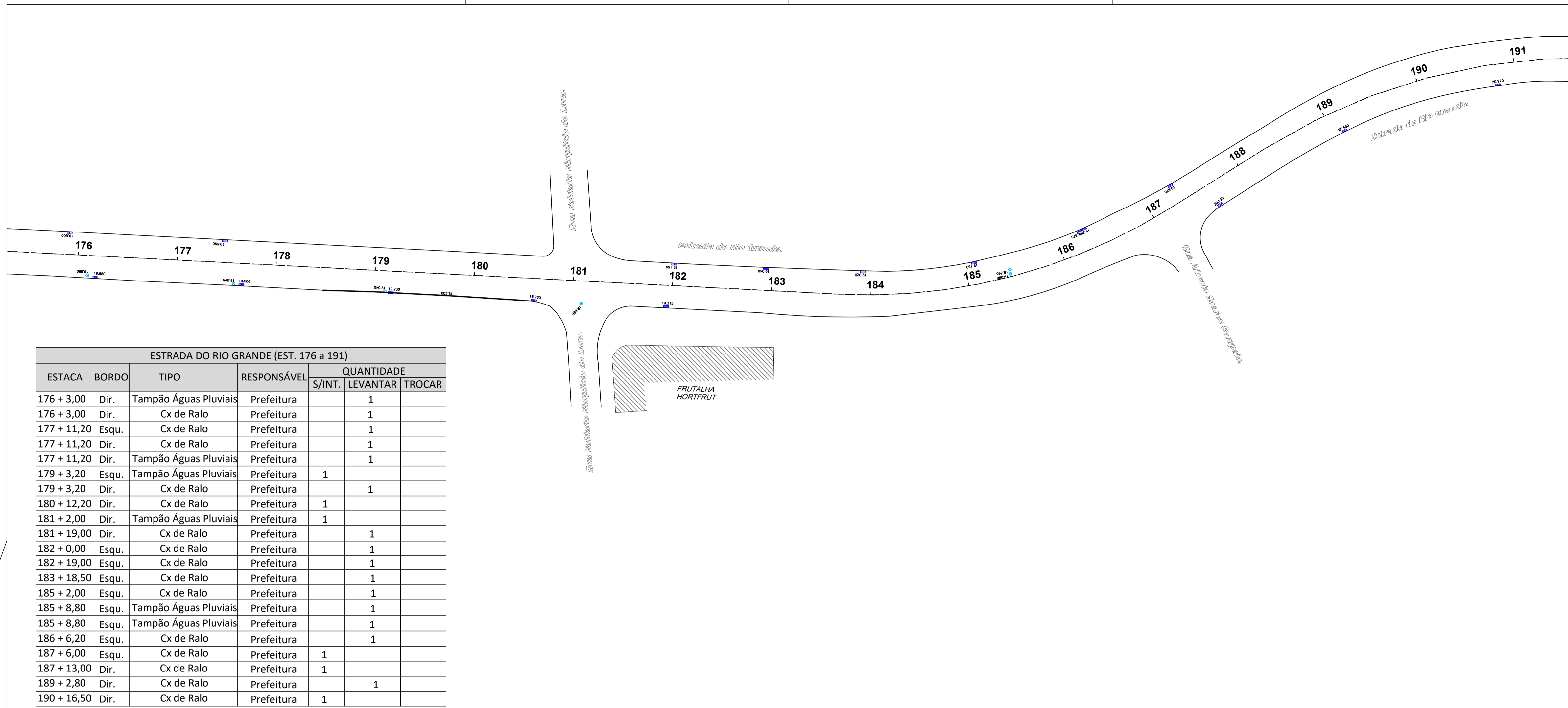

ESTRADA DO RIO GRANDE (EST. 176 a 191)						
ESTACA	BORDO	TIPO	RESPONSÁVEL	QUANTIDADE		
				S/INT.	LEVANTAR	TROCAR
176 + 3,00	Dir.	Tampão Águas Pluviais	Prefeitura		1	
176 + 3,00	Dir.	Cx de Ralo	Prefeitura		1	
177 + 11,20	Esqu.	Cx de Ralo	Prefeitura		1	
177 + 11,20	Dir.	Cx de Ralo	Prefeitura		1	
177 + 11,20	Dir.	Tampão Águas Pluviais	Prefeitura		1	
179 + 3,20	Esqu.	Tampão Águas Pluviais	Prefeitura	1		
179 + 3,20	Dir.	Cx de Ralo	Prefeitura		1	
180 + 12,20	Dir.	Cx de Ralo	Prefeitura	1		
181 + 2,00	Dir.	Tampão Águas Pluviais	Prefeitura	1		
181 + 19,00	Dir.	Cx de Ralo	Prefeitura		1	
182 + 0,00	Esqu.	Cx de Ralo	Prefeitura		1	
182 + 19,00	Esqu.	Cx de Ralo	Prefeitura		1	
183 + 18,50	Esqu.	Cx de Ralo	Prefeitura		1	
185 + 2,00	Esqu.	Cx de Ralo	Prefeitura		1	
185 + 8,80	Esqu.	Tampão Águas Pluviais	Prefeitura		1	
185 + 8,80	Esqu.	Tampão Águas Pluviais	Prefeitura		1	
186 + 6,20	Esqu.	Cx de Ralo	Prefeitura		1	
187 + 6,00	Esqu.	Cx de Ralo	Prefeitura	1		
187 + 13,00	Dir.	Cx de Ralo	Prefeitura	1		
189 + 2,80	Dir.	Cx de Ralo	Prefeitura		1	
190 + 16,50	Dir.	Cx de Ralo	Prefeitura	1		

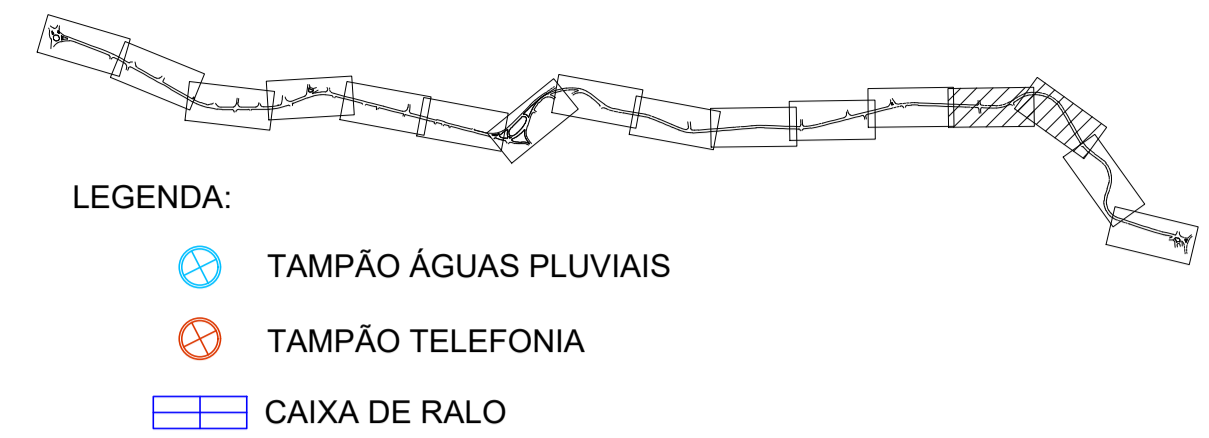

RESUMO (EST. 176 a 191)				
TIPO	RESPONSÁVEL	QUANTIDADE		
		S/INT.	LEVANTAR	TROCAR
Cx de Ralo	Prefeitura	15	11	-
Tampão Águas Pluviais	Prefeitura	4	9	-
Tampão Telefonía	Concessionária	-	-	-

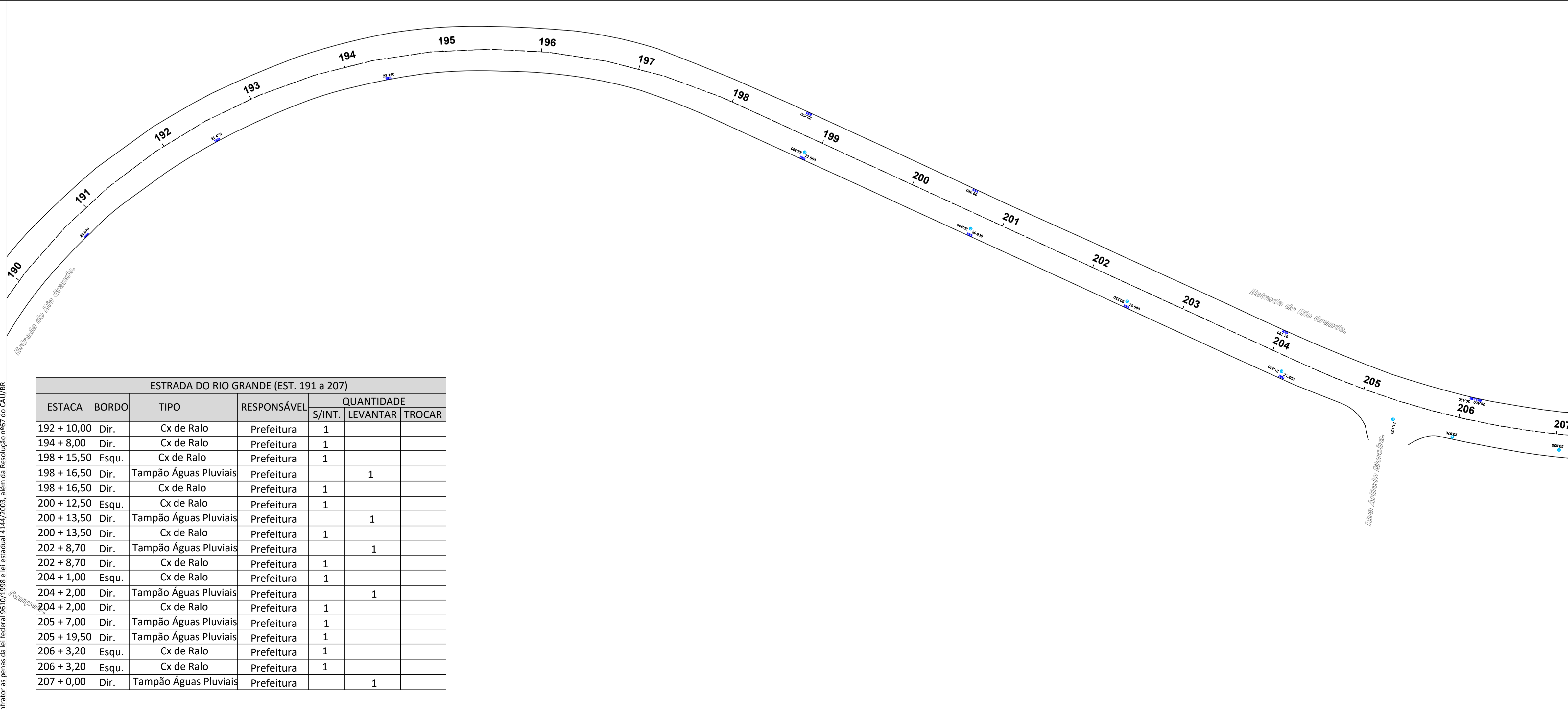

ESTRADA DO RIO GRANDE (EST. 191 a 207)						
ESTACA	BORDO	TIPO	RESPONSÁVEL	QUANTIDADE		
				S/INT.	LEVANTAR	TROCAR
192 + 10,00	Dir.	Cx de Ralo	Prefeitura	1		
194 + 8,00	Dir.	Cx de Ralo	Prefeitura	1		
198 + 15,50	Esqu.	Cx de Ralo	Prefeitura	1		
198 + 16,50	Dir.	Tampão Águas Pluviais	Prefeitura		1	
198 + 16,50	Dir.	Cx de Ralo	Prefeitura	1		
200 + 12,50	Esqu.	Cx de Ralo	Prefeitura	1		
200 + 13,50	Dir.	Tampão Águas Pluviais	Prefeitura		1	
200 + 13,50	Dir.	Cx de Ralo	Prefeitura	1		
202 + 8,70	Dir.	Tampão Águas Pluviais	Prefeitura		1	
202 + 8,70	Dir.	Cx de Ralo	Prefeitura	1		
204 + 1,00	Esqu.	Cx de Ralo	Prefeitura	1		
204 + 2,00	Dir.	Tampão Águas Pluviais	Prefeitura		1	
204 + 2,00	Dir.	Cx de Ralo	Prefeitura	1		
205 + 7,00	Dir.	Tampão Águas Pluviais	Prefeitura	1		
205 + 19,50	Dir.	Tampão Águas Pluviais	Prefeitura	1		
206 + 3,20	Esqu.	Cx de Ralo	Prefeitura	1		
206 + 3,20	Esqu.	Cx de Ralo	Prefeitura	1		
207 + 0,00	Dir.	Tampão Águas Pluviais	Prefeitura		1	

Revisão	Data	Emissão	Descrição
02	17/07/2020	DPA	Revisão geral para execução
01	14/06/2020	DPA	Para execução
00	13/05/2020	DPA	Emissão inicial

Empresa: **DIMENSIONAL ENGENHARIA**  
 Rua Sete de Setembro, 98, gr. 605, Centro  
 Rio de Janeiro - RJ, CEP: 20.050-002  
 Tel.: 55 21 2220-0368  
 dimensional@dimensionalengenharia.com

**ETHOS** Empresa Signatária do Pacto pela Integridade e Contra a Corrupção  
**Nível A**

Identificação:	Contratante:
00.211	SMIHC

Empreendimento: **PAVIMENTA RIO AP - 4**

Endereço: **ESTR. DA LIGAÇÃO, 1397 - TAQUARA/RJ**

Setor: Profissionais responsáveis: Eng. Vinicius Benevides, Eng. Osvaldo Peçanha, Arqt. Fernando Santos

Etapa: PROJETO EXECUTIVO | Disciplina: PAVIMENTAÇÃO URBANA | Escala: 1/500

Conteúdo da prancha: LEVANTAMENTO DE TAMPÕES - ESTRADA DO RIO GRANDE | Nome da prancha: MED-00211-AC-PE-01-F07-R00 | Nº da Prancha: 07/08

Direitos autorais dos projetos reservados. A reprodução total ou parcial sem prévia autorização sujeitará o infrator às penas da Lei Federal 9610/1998 e Lei Estadual 4144/2003, além da Resolução nº67 do CAU/RJ.

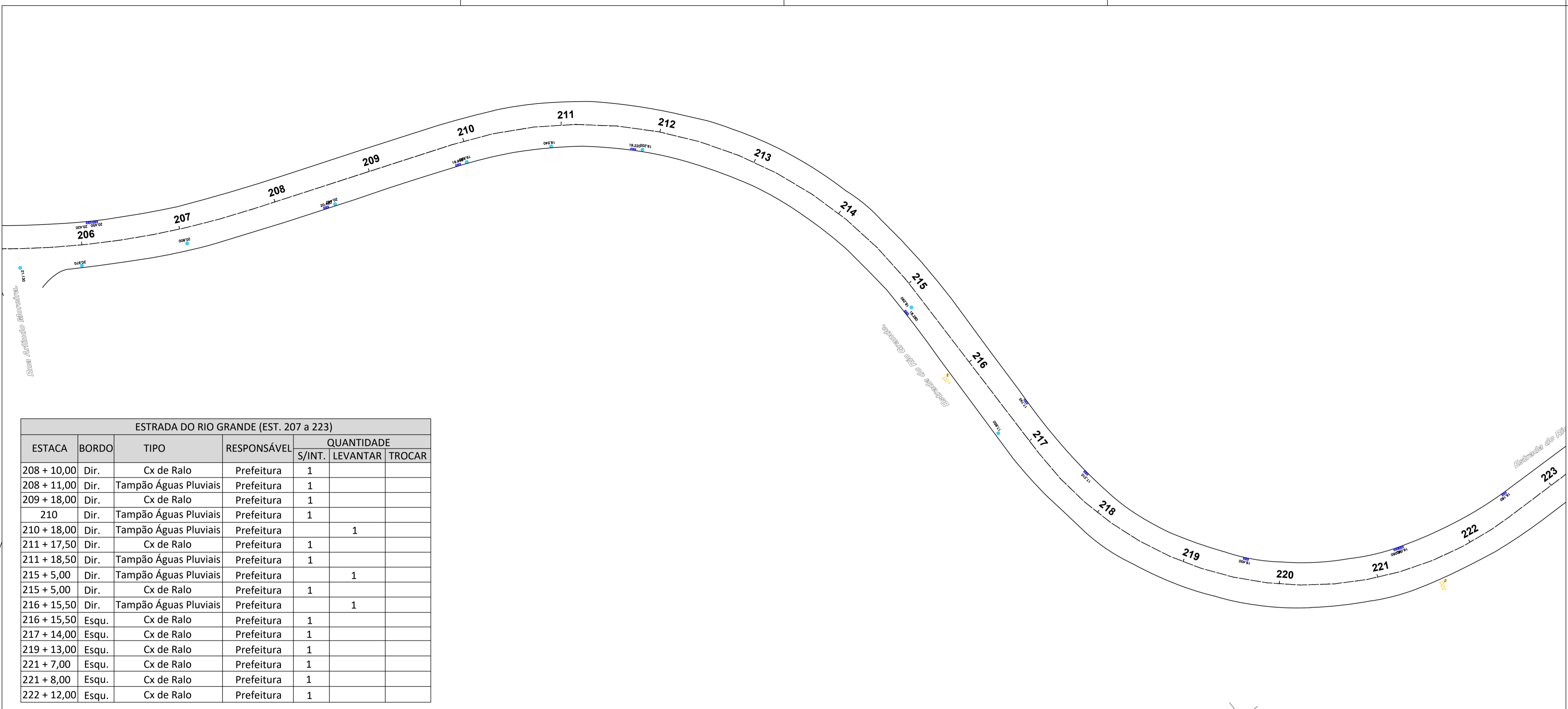

ESTRADA DO RIO GRANDE (EST. 207 a 223)						
ESTACA	BORDO	TIPO	RESPONSÁVEL	QUANTIDADE		
				S/INT.	LEVANTAR	TROCAR
208 + 10,00	Dir.	Cx de Ralo	Prefeitura	1		
208 + 11,00	Dir.	Tampão Águas Pluviais	Prefeitura	1		
209 + 18,00	Dir.	Cx de Ralo	Prefeitura	1		
210	Dir.	Tampão Águas Pluviais	Prefeitura	1		
210 + 18,00	Dir.	Tampão Águas Pluviais	Prefeitura		1	
211 + 17,50	Dir.	Cx de Ralo	Prefeitura	1		
211 + 18,50	Dir.	Tampão Águas Pluviais	Prefeitura	1		
215 + 5,00	Dir.	Tampão Águas Pluviais	Prefeitura		1	
215 + 5,00	Dir.	Cx de Ralo	Prefeitura	1		
216 + 15,50	Dir.	Tampão Águas Pluviais	Prefeitura		1	
216 + 15,50	Esqu.	Cx de Ralo	Prefeitura	1		
217 + 14,00	Esqu.	Cx de Ralo	Prefeitura	1		
219 + 13,00	Esqu.	Cx de Ralo	Prefeitura	1		
221 + 7,00	Esqu.	Cx de Ralo	Prefeitura	1		
221 + 8,00	Esqu.	Cx de Ralo	Prefeitura	1		
222 + 12,00	Esqu.	Cx de Ralo	Prefeitura	1		

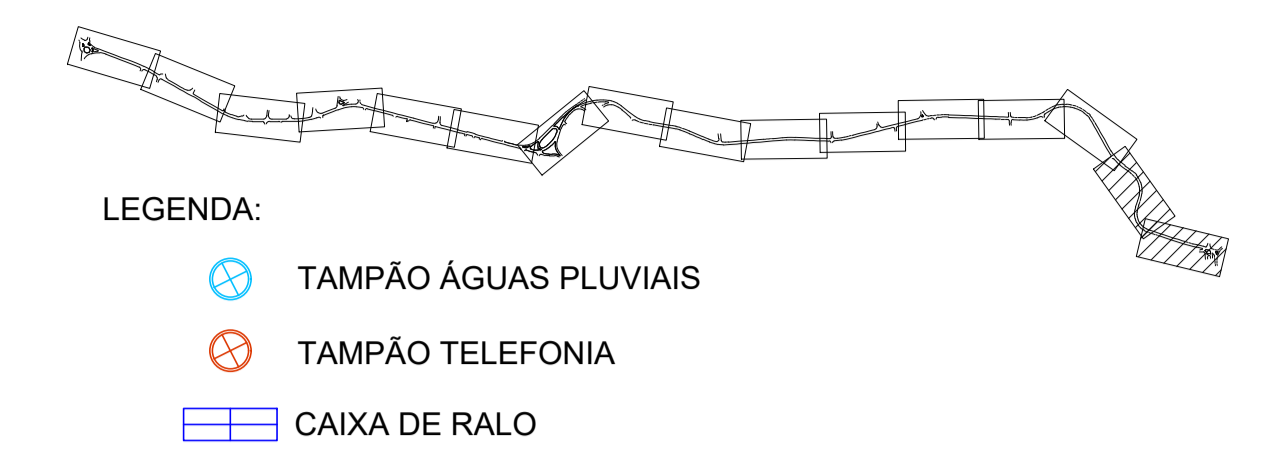

RESUMO (EST. 207 a 232)				
TIPO	RESPONSÁVEL	QUANTIDADE		
		S/INT.	LEVANTAR	TROCAR
Cx de Ralo	Prefeitura	20	-	-
Tampão Águas Pluviais	Prefeitura	5	3	-
Tampão Telefonia	Concessionária	-	-	-

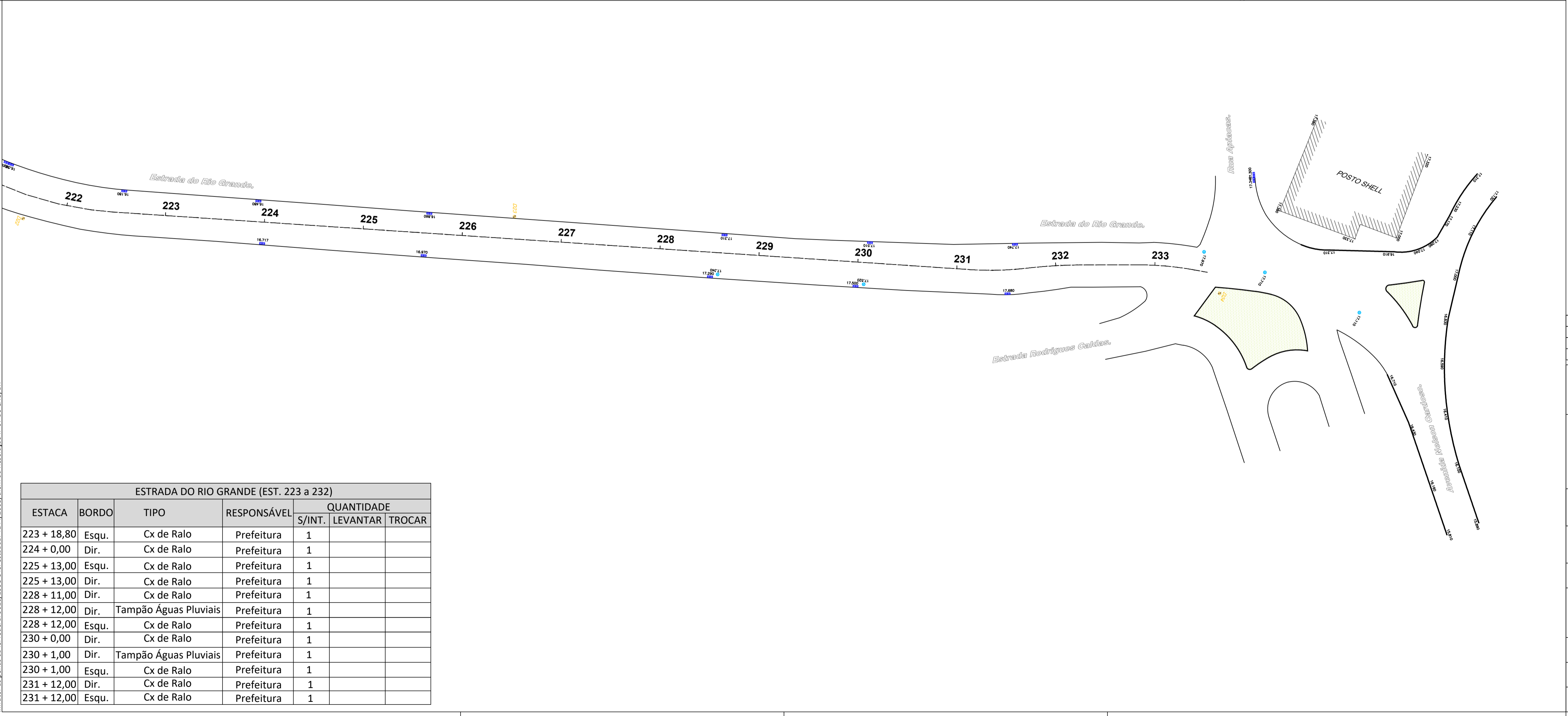

ESTRADA DO RIO GRANDE (EST. 223 a 232)						
ESTACA	BORDO	TIPO	RESPONSÁVEL	QUANTIDADE		
				S/INT.	LEVANTAR	TROCAR
223 + 18,80	Esqu.	Cx de Ralo	Prefeitura	1		
224 + 0,00	Dir.	Cx de Ralo	Prefeitura	1		
225 + 13,00	Esqu.	Cx de Ralo	Prefeitura	1		
225 + 13,00	Dir.	Cx de Ralo	Prefeitura	1		
228 + 11,00	Dir.	Cx de Ralo	Prefeitura	1		
228 + 12,00	Dir.	Tampão Águas Pluviais	Prefeitura	1		
228 + 12,00	Esqu.	Cx de Ralo	Prefeitura	1		
230 + 0,00	Dir.	Cx de Ralo	Prefeitura	1		
230 + 1,00	Dir.	Tampão Águas Pluviais	Prefeitura	1		
230 + 1,00	Esqu.	Cx de Ralo	Prefeitura	1		
231 + 12,00	Dir.	Cx de Ralo	Prefeitura	1		
231 + 12,00	Esqu.	Cx de Ralo	Prefeitura	1		

Revisão	Data	Emissão	Descrição
02	17/07/2020	DPA	Revisão geral para execução
01	14/06/2020	DPA	Para execução
00	13/05/2020	DPA	Emissão inicial

Empresa: **DIMENSIONAL ENGENHARIA** NOSSA QUALIDADE FAZ A DIFERENÇA

Rua Sete de Setembro, 98, gr. 605, Centro  
Rio de Janeiro - RJ. CEP: 20.050-002  
Tel.: 55 21 2220-0368  
dimensional@dimensionalengenharia.com

Certificações:

Identificação: 00.211      Contratante: SMIHC

Empreendimento: PAVIMENTA RIO AP - 4

Endereço: ESTR. DA LIGAÇÃO, 1397 - TAQUARA/RJ

Sector: Profissionais responsáveis: Eng. Vinicius Benevides, Eng. Osvaldo Peçanha, Arqt. Fernando Santos      Téc. Vinicius Singello

Etapa: PROJETO EXECUTIVO      Disciplina: PAVIMENTAÇÃO URBANA      Escala: 1/500

Conteúdo da prancha: LEVANTAMENTO DE TAMPÕES - ESTRADA DO RIO GRANDE      Nº da Prancha: 08/08

Direitos autorais dos projetos reservados. A reprodução total ou parcial sem prévia autorização sujeitará o infrator às penas da Lei Federal 9610/1998 e da Lei Estadual 4144/2009, além da Resolução nº67 do CAU/RJ.

AV. JOSÉ SILVA DE AZEVEDO NETO (EST. 44 a 58+7,00 - SENTIDO CORPORATE)						
ESTACA	BORDO	TIPO	RESPONSÁVEL	QUANTIDADE		
				S/INT.	LEVANTAR	TROCAR
55 + 17,40	Dir.	Tampão Telefonia	Concessionária	1		
45 + 10,00	Dir.	Cx de Ralo	Prefeitura	1		
45 + 10,00	Dir.	Cx de Ralo	Prefeitura	1		

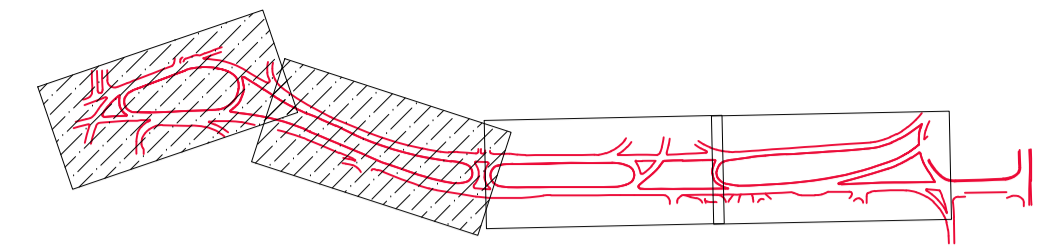

LEGENDA:

- TAMPÃO ÁGUAS PLUVIAIS
- TAMPÃO TELEFONIA
- TAMPÃO ESGOTO
- TAMPÃO ENERGIA ELÉTRICA
- CAIXA DE RALO
- BOCA DE LOBO

RESUMO (GERAL)					
TIPO	RESPONSÁVEL	QUANTIDADE			
		S/INT.	LEVANTAR	TROCAR	
Cx de Ralo	Prefeitura	30	-	1	
Tampão Águas Pluviais	Prefeitura	-	2	-	
Tampão Telefonia	Concessionária	1	-	-	
Tampão Esgoto	CEDAE	-	3	-	
Tampão Gordura	CEDAE	1	-	-	
Tampão Energia Elétrica	LIGHT	2	4	-	

RESUMO (EST. 29 a 61)					
TIPO	RESPONSÁVEL	QUANTIDADE			
		S/INT.	LEVANTAR	TROCAR	
Cx de Ralo	Prefeitura	10	-	1	
Tampão Águas Pluviais	Prefeitura	-	-	-	
Tampão Telefonia	Concessionária	1	-	-	
Tampão Esgoto	CEDAE	-	3	-	
Tampão Gordura	CEDAE	1	-	-	
Tampão Energia Elétrica	LIGHT	1	2	-	

AV. JOSÉ SILVA DE AZEVEDO NETO (EST. 52 a 61 - SENTIDO BARRA SHOPPING)						
ESTACA	BORDO	TIPO	RESPONSÁVEL	QUANTIDADE		
				S/INT.	LEVANTAR	TROCAR
59 + 3,00	Dir.	Tampão Gordura	CEDAE	1		
58 + 4,00	Dir.	Cx de Ralo	Prefeitura			1
54	Esqu.	Tampão Energia Elétrica	Light		1	
54 + 2,00	Esqu.	Tampão Energia Elétrica	Light		1	

DESENHO 01 / 04  
ESCALA 1/500

AV. JOSÉ SILVA DE AZEVEDO NETO (EST. 29 a 44 - SENTIDO CORPORATE)						
ESTACA	BORDO	TIPO	RESPONSÁVEL	QUANTIDADE		
				S/INT.	LEVANTAR	TROCAR
39 + 5,70	Dir.	Cx de Ralo	Prefeitura	1		
37 + 14,00	Dir.	Cx de Ralo	Prefeitura	1		
36 + 3,50	Esqu.	Cx de Ralo	Prefeitura	1		
33 + 4,80	Esqu.	Cx de Ralo	Prefeitura	1		
31 + 12,80	Dir.	Cx de Ralo	Prefeitura	1		
30 + 10,00	Dir.	Cx de Ralo	Prefeitura	1		

01	15/06/2020	DPA	Para execução
00	12/05/2020	DPA	Emissão inicial

Revisão	Data	Emissão	Descrição

Empresa: **DIMENSIONAL** ENGENHARIA  
NOSSA QUALIDADE FAZ A DIFERENÇA

Rua Sete de Setembro, 98, gr. 605, Centro  
Rio de Janeiro - RJ, CEP: 20.050-002  
Tel.: 55 21 2220-0368  
dimensional@dimensionalengenharia.com

Certificações: **ETHOS** Empresa Signatária do Pacto pela Integridade e Contra a Corrupção. **Nível A**

Identificação: **00.211** Contratante: **SMIHC**

Empreendimento: **PAVIMENTA RIO AP - 4**

Endereço: **ESTR. DA LIGAÇÃO, 1397 - TAQUARA/RJ**

Setor: Profissionais responsáveis: Eng. Vinicius Benevides Téc. Vinicius Singello  
Eng. Osvaldo Peçanha  
Arqt. Fernando Santos

Etapa: **PROJETO EXECUTIVO** Disciplina: **PAVIMENTAÇÃO URBANA** Escala: **1/500**

Conteúdo da prancha: **TOPOGRAFIA - AV. JOSÉ SILVA DE AZEVEDO NETO - LEV. TAMPÕES** Nº da Prancha: **01/02**

Nome da prancha: **MED-00211-TO-PE-02-F01-R00**

Direitos autorais dos projetos reservados. A reprodução total ou parcial sem prévia autorização sujeitará o infrator às penas da lei. Federal 95/07/1998 e Lei Estadual 4144/2003, além da Resolução nº67 do CAUI/RJ.

AV. JOSÉ SILVA DE AZEVEDO NETO (EST. 14 a 29 - SENTIDO CORPORATE)						
ESTACA	BORDO	TIPO	RESPONSÁVEL	QUANTIDADE		
				S/INT.	LEVANTAR	TROCAR
28 + 8,70	Esqu.	Cx de Ralo	Prefeitura	1		
26 + 14,20	Esqu.	Cx de Ralo	Prefeitura	1		
24 + 14,50	Esqu.	Cx de Ralo	Prefeitura	1		
22 + 13,50	Esqu.	Cx de Ralo	Prefeitura	1		
17 + 8,20	Esqu.	Cx de Ralo	Prefeitura	1		

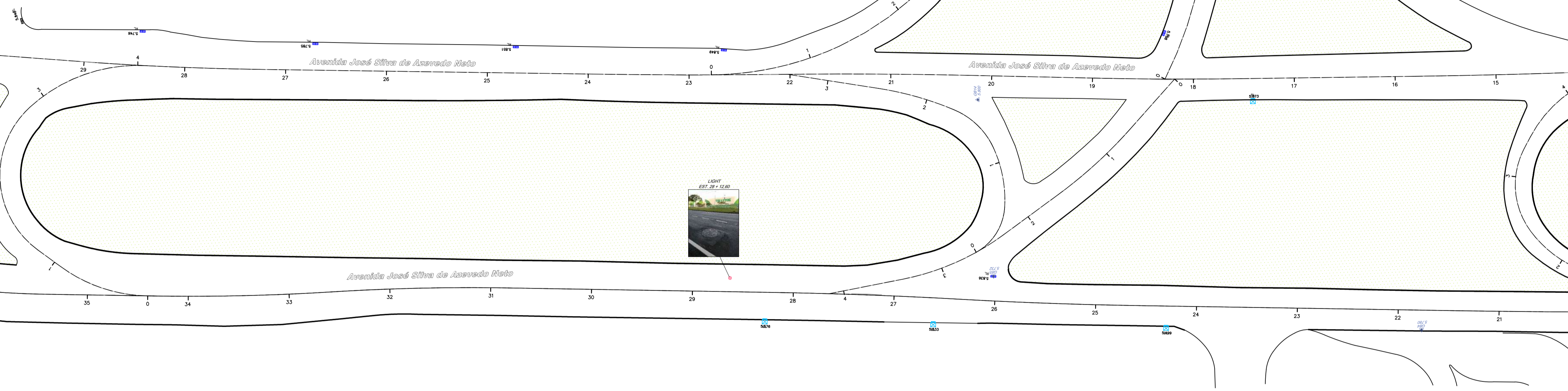

AV. JOSÉ SILVA DE AZEVEDO NETO (EST. 20 a 36 - SENTIDO BARRA SHOPPING)						
ESTACA	BORDO	TIPO	RESPONSÁVEL	QUANTIDADE		
				S/INT.	LEVANTAR	TROCAR
28 + 12,60	Esq.	Tampão Energia Eletrica	Light	1		
28 + 5,50	Dir.	Cx de Ralo	Prefeitura	1		
26 + 12,00	Dir.	Cx de Ralo	Prefeitura	1		
24 + 5,80	Dir.	Cx de Ralo	Prefeitura	1		

TOKASTOK BARRA DA TIJUCA

DESENHO 03 / 04  
ESCALA 1/500

AV. JOSÉ SILVA DE AZEVEDO NETO (EST.0 a 14 - SENTIDO CORPORATE)						
ESTACA	BORDO	TIPO	RESPONSÁVEL	QUANTIDADE		
				S/INT.	LEVANTAR	TROCAR
13 + 14,50	Esqu.	Cx de Ralo	Prefeitura	1		
12 + 0,00	Esqu.	Cx de Ralo	Prefeitura	1		
8 + 12,70	Esqu.	Cx de Ralo	Prefeitura	1		
5 + 7,80	Esqu.	Cx de Ralo	Prefeitura	1		
4 + 5,50	Esqu.	Cx de Ralo	Prefeitura	1		
2 + 13,00	Esqu.	Cx de Ralo	Prefeitura	1		
1 + 0,00	Esqu.	Cx de Ralo	Prefeitura	1		

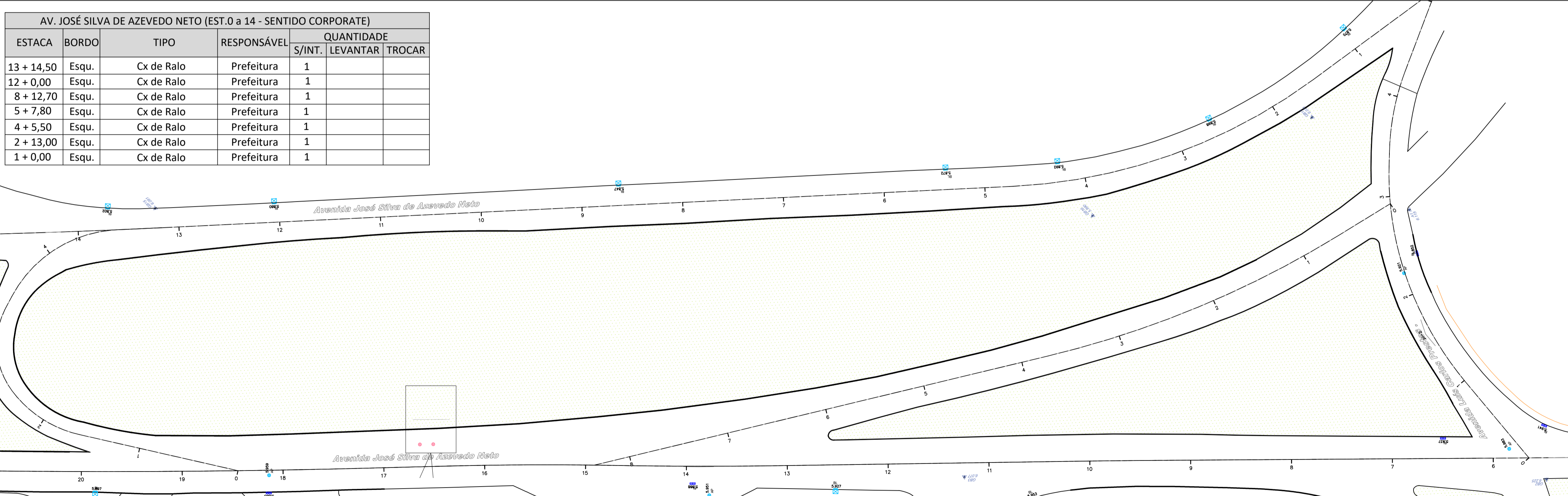

AV. JOSÉ SILVA DE AZEVEDO NETO (EST. 6 a 20 - SENTIDO BARRA SHOPPING)						
ESTACA	BORDO	TIPO	RESPONSÁVEL	QUANTIDADE		
				S/INT.	LEVANTAR	TROCAR
19 + 17,20	Dir.	Cx de Ralo	Prefeitura	1		
18 + 2,80	Dir.	Cx de Ralo	Prefeitura	1		
18 + 2,80	Dir.	Tampão Águas Pluviais	Prefeitura		1	
16 + 10,50	Esq.	Tampão Energia Eletrica	Light		1	
16 + 13,00	Esq.	Tampão Energia Eletrica	Light		1	
13 + 19,00	Dir.	Cx de Ralo	Prefeitura		1	
13 + 15,40	Dir.	Tampão Águas Pluviais	Prefeitura		1	
12 + 10,50	Dir.	Cx de Ralo	Prefeitura	1		
10 + 11,50	Dir.	Cx de Ralo	Prefeitura	1		
6 + 10,00	Esq.	Cx de Ralo	Prefeitura	1		

DESENHO 04 / 04  
ESCALA 1/500

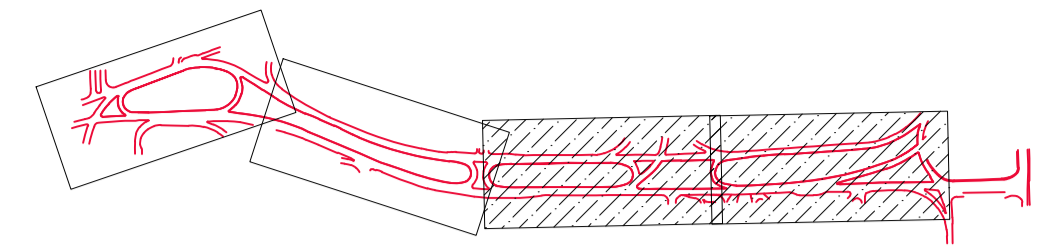

- LEGENDA:
- TAMPÃO ÁGUAS PLUVIAIS
  - TAMPÃO TELEFONIA
  - TAMPÃO ESGOTO
  - TAMPÃO ENERGIA ELÉTRICA
  - CAIXA DE RALO
  - BOCA DE LOBO

RESUMO (EST. 14 a 36)					
TIPO	RESPONSÁVEL	QUANTIDADE			
		S/INT.	LEVANTAR	TROCAR	
Cx de Ralo	Prefeitura	20	-	-	
Tampão Águas Pluviais	Prefeitura	-	2	-	
Tampão Telefonía	Concessionária	-	-	-	
Tampão Esgoto	CEDAE	-	-	-	
Tampão Gordura	CEDAE	-	-	-	
Tampão Energia Eletrica	LIGHT	1	2	-	

Revisão	Data	Emissão	Descrição
01	15/06/2020	DPA	Para execução
00	12/05/2020	DPA	Emissão inicial

Empresa: **DIMENSIONAL** ENGENHARIA  
NOSSA QUALIDADE FAZ A DIFERENÇA

Rua Sete de Setembro, 98, gr. 605, Centro  
Rio de Janeiro - RJ. CEP: 20.050-002  
Tel.: 55 21 2220-0368  
dimensional@dimensionalengenharia.com

Certificações:

**ETHOS** Empresa Signatária do Pacto pela Integridade e Contra a Corrupção

**Nível A**

Identificação: 00.211  
Contratante: SMHIC

Empreendimento: PAVIMENTA RIO AP - 4

Endereço: ESTR. DA LIGAÇÃO, 1397 - TAQUARA/RJ

Sector: Profissionais responsáveis:  
Eng. Vinicius Benevides Téc. Vinicius Singello  
Eng. Osvaldo Peçanha  
Arqt. Fernando Santos

Etapa: PROJETO EXECUTIVO  
Disciplina: PAVIMENTAÇÃO URBANA  
Escala: 1/500

Conteúdo da prancha: TOPOGRAFIA - AV. JOSÉ SILVA DE AZEVEDO NETO - LEV. TAMPÕES  
Nome da prancha: MED-00211-TO-PE-02-F02-R00  
Nº da Prancha: 02/02

Direitos autorais dos projetos reservados. A reprodução total ou parcial sem prévia autorização sujeitará o infrator às penas da lei. Federal 95/07/1998 e lei estadual 4144/2009, além da Resolução nº67 do CAU/BR

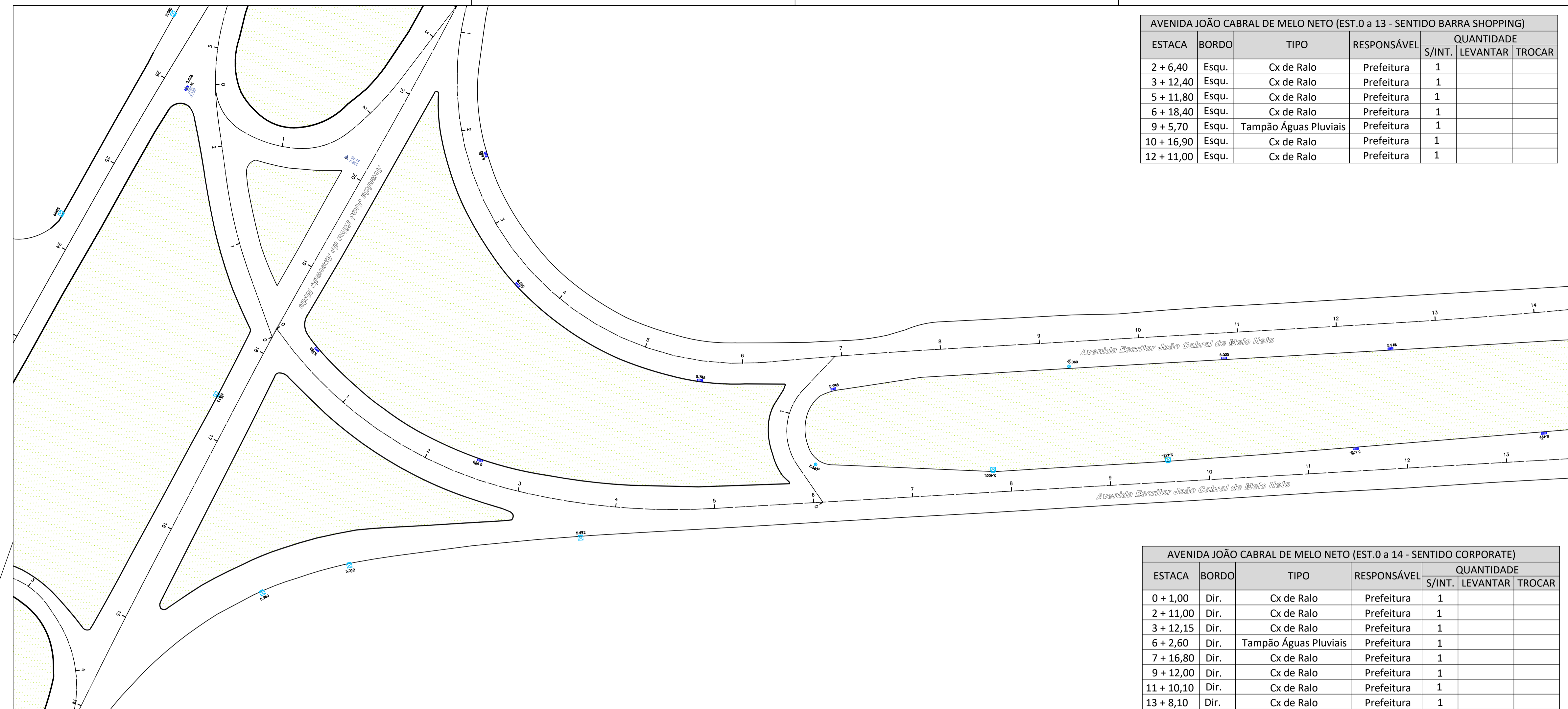

AVENIDA JOÃO CABRAL DE MELO NETO (EST.0 a 13 - SENTIDO BARRA SHOPPING)						
ESTACA	BORDO	TIPO	RESPONSÁVEL	QUANTIDADE		
				S/INT.	LEVANTAR	TROCAR
2 + 6,40	Esqu.	Cx de Ralo	Prefeitura	1		
3 + 12,40	Esqu.	Cx de Ralo	Prefeitura	1		
5 + 11,80	Esqu.	Cx de Ralo	Prefeitura	1		
6 + 18,40	Esqu.	Cx de Ralo	Prefeitura	1		
9 + 5,70	Esqu.	Tampão Águas Pluviais	Prefeitura	1		
10 + 16,90	Esqu.	Cx de Ralo	Prefeitura	1		
12 + 11,00	Esqu.	Cx de Ralo	Prefeitura	1		

AVENIDA JOÃO CABRAL DE MELO NETO (EST.0 a 14 - SENTIDO CORPORATE)						
ESTACA	BORDO	TIPO	RESPONSÁVEL	QUANTIDADE		
				S/INT.	LEVANTAR	TROCAR
0 + 1,00	Dir.	Cx de Ralo	Prefeitura	1		
2 + 11,00	Dir.	Cx de Ralo	Prefeitura	1		
3 + 12,15	Dir.	Cx de Ralo	Prefeitura	1		
6 + 2,60	Dir.	Tampão Águas Pluviais	Prefeitura	1		
7 + 16,80	Dir.	Cx de Ralo	Prefeitura	1		
9 + 12,00	Dir.	Cx de Ralo	Prefeitura	1		
11 + 10,10	Dir.	Cx de Ralo	Prefeitura	1		
13 + 8,10	Dir.	Cx de Ralo	Prefeitura	1		

AVENIDA JOÃO CABRAL DE MELO NETO (EST. 13 a 39+7,40 - SENTIDO BARRA SHOPPING)						
ESTACA	BORDO	TIPO	RESPONSÁVEL	QUANTIDADE		
				S/INT.	LEVANTAR	TROCAR
14 + 11,50	Esqu.	Cx de Ralo	Prefeitura	1		
17 + 7,00	Esqu.	Cx de Ralo	Prefeitura	1		
18 + 18,00	Esqu.	Cx de Ralo	Prefeitura	1		
20 + 8,80	Esqu.	Cx de Ralo	Prefeitura	1		
22 + 0,00	Esqu.	Cx de Ralo	Prefeitura	1		
24 + 8,00	Esqu.	Cx de Ralo	Prefeitura	1		
26 + 10,00	Esqu.	Cx de Ralo	Prefeitura	1		

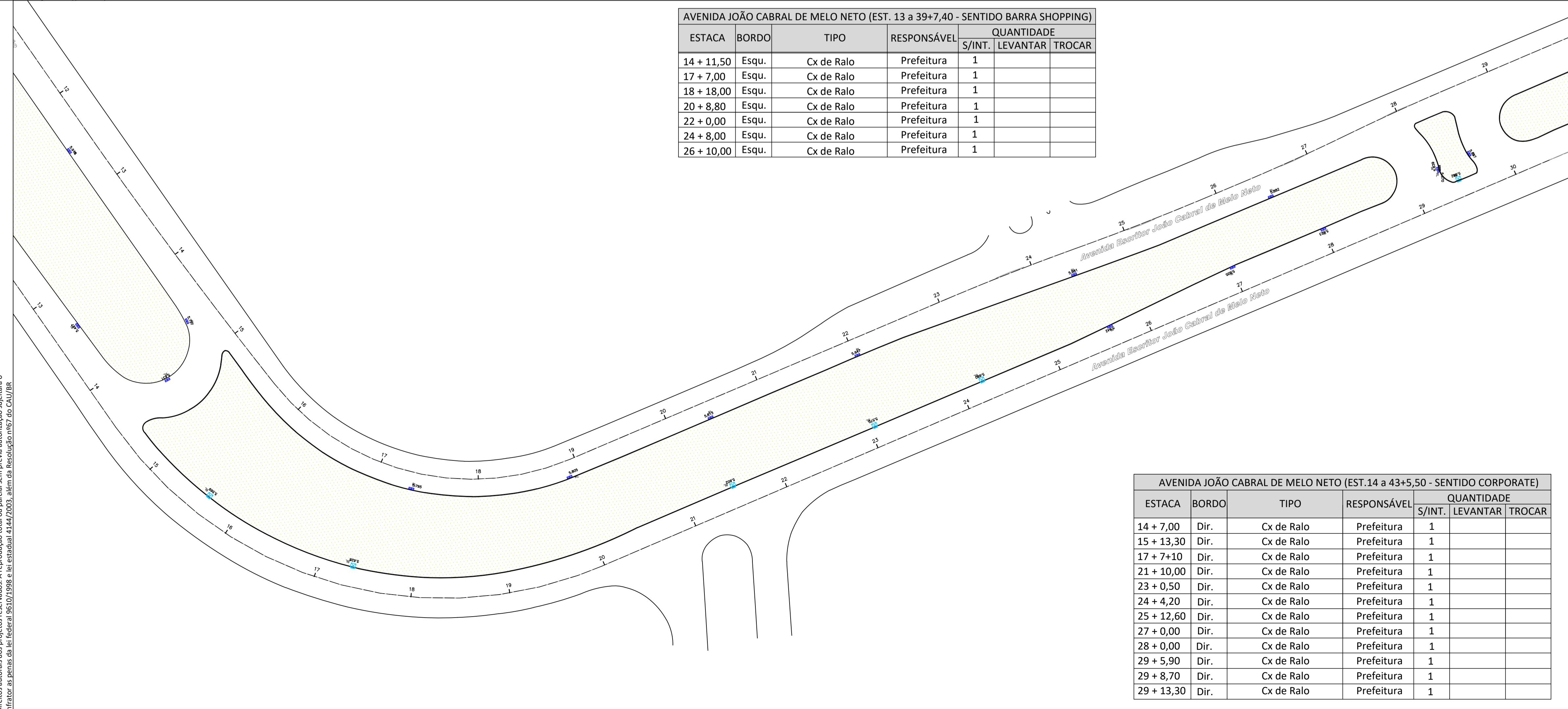

AVENIDA JOÃO CABRAL DE MELO NETO (EST.14 a 43+5,50 - SENTIDO CORPORATE)						
ESTACA	BORDO	TIPO	RESPONSÁVEL	QUANTIDADE		
				S/INT.	LEVANTAR	TROCAR
14 + 7,00	Dir.	Cx de Ralo	Prefeitura	1		
15 + 13,30	Dir.	Cx de Ralo	Prefeitura	1		
17 + 7+10	Dir.	Cx de Ralo	Prefeitura	1		
21 + 10,00	Dir.	Cx de Ralo	Prefeitura	1		
23 + 0,50	Dir.	Cx de Ralo	Prefeitura	1		
24 + 4,20	Dir.	Cx de Ralo	Prefeitura	1		
25 + 12,60	Dir.	Cx de Ralo	Prefeitura	1		
27 + 0,00	Dir.	Cx de Ralo	Prefeitura	1		
28 + 0,00	Dir.	Cx de Ralo	Prefeitura	1		
29 + 5,90	Dir.	Cx de Ralo	Prefeitura	1		
29 + 8,70	Dir.	Cx de Ralo	Prefeitura	1		
29 + 13,30	Dir.	Cx de Ralo	Prefeitura	1		

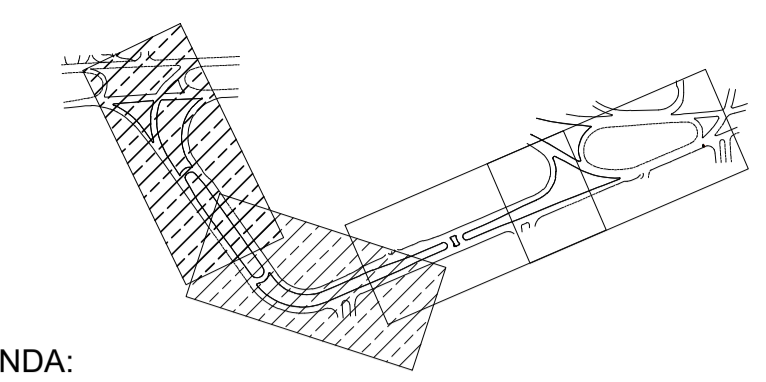

- LEGENDA:
- TAMPÃO ÁGUAS PLUVIAIS
  - TAMPÃO TELEFONIA
  - TAMPÃO ESGOTO
  - TAMPÃO ENERGIA ELÉTRICA
  - CAIXA DE RALO
  - BOCA DE LOBO

RESUMO (GERAL)				
TIPO	RESPONSÁVEL	QUANTIDADE		
		S/INT.	LEVANTAR	TROCAR
Cx de Ralo	Prefeitura	39	-	-
Tampão Águas Pluviais	Prefeitura	2	-	-
Tampão Telefonía	Concessionária	1	-	-
Tampão Esgoto	CEDAE	-	-	-
Tampão Gordura	CEDAE	-	-	-
Tampão Energia Elétrica	LIGHT	-	-	-

RESUMO (EST.0 a 43+5,50)				
TIPO	RESPONSÁVEL	QUANTIDADE		
		S/INT.	LEVANTAR	TROCAR
Cx de Ralo	Prefeitura	32	-	-
Tampão Águas Pluviais	Prefeitura	2	-	-
Tampão Telefonía	Concessionária	1	-	-
Tampão Esgoto	CEDAE	-	-	-
Tampão Gordura	CEDAE	-	-	-
Tampão Energia Elétrica	LIGHT	-	-	-

Revisão	Data	Emissão	Descrição
01	15/06/2020	DPA	Para execução
00	20/05/2020	DPA	Emissão inicial

Empresa: **DIMENSIONAL ENGENHARIA**  
 NOSSA QUALIDADE FAZ A DIFERENÇA

Rua Sete de Setembro, 98, gr. 605, Centro  
 Rio de Janeiro - RJ, CEP: 20.050-002  
 Tel.: 55 21 2220-0368  
 dimensional@dimensionalengenharia.com

Certificações:

**ETHOS** Empresa Signatária do Pacto pela Integridade e Contra a Corrupção

ISO 9001:2015  
 SAS CERTIFIED  
 Nível A

Identificação: **00.211** Contratante: **SMIHC**

Empreendimento: **PAVIMENTA RIO AP - 4**

Endereço: **Estr. da Ligação, 1397 - Taquara - RJ.**

Sector: **Profissionais responsáveis:**  
 Eng. Vinicius Benevides Téc. Vinicius Singello  
 Eng. Osvaldo Peçanha  
 Arqt. Fernando Santos

Etapa: **EXECUTIVO** Disciplina: **PAVIMENTAÇÃO URBANA** Escala: **1/500**

Conteúdo da prancha: **PLANTA DE TOPOGRAFIA - LEVANTAMENTO DE TAMPÕES** Nº da Prancha: **01/02**

Nome da prancha: **AV. JOÃO CABRAL DE MELO NETO**

Direitos autorais dos projetos reservados. A reprodução total ou parcial sem prévia autorização sujeitará o infrator às penas da lei. Federal 95107/1998 e lei estadual 4144/2003, além da Resolução nº67 do CAU/BR

AVENIDA JOÃO CABRAL DE MELO NETO (EST.0 a 39+7,40 - SENTIDO BARRA SHOPPING)						
ESTACA	BORDO	TIPO	RESPONSÁVEL	QUANTIDADE		
				S/INT.	LEVANTAR	TROCAR
31 + 14,00	Dir.	Cx de Ralo	Prefeitura	1		
33 + 3,50	Dir.	Cx de Ralo	Prefeitura	1		
34 + 11,40	Dir.	Cx de Ralo	Prefeitura	1		
37 + 12,50	Dir.	Cx de Ralo	Prefeitura	1		

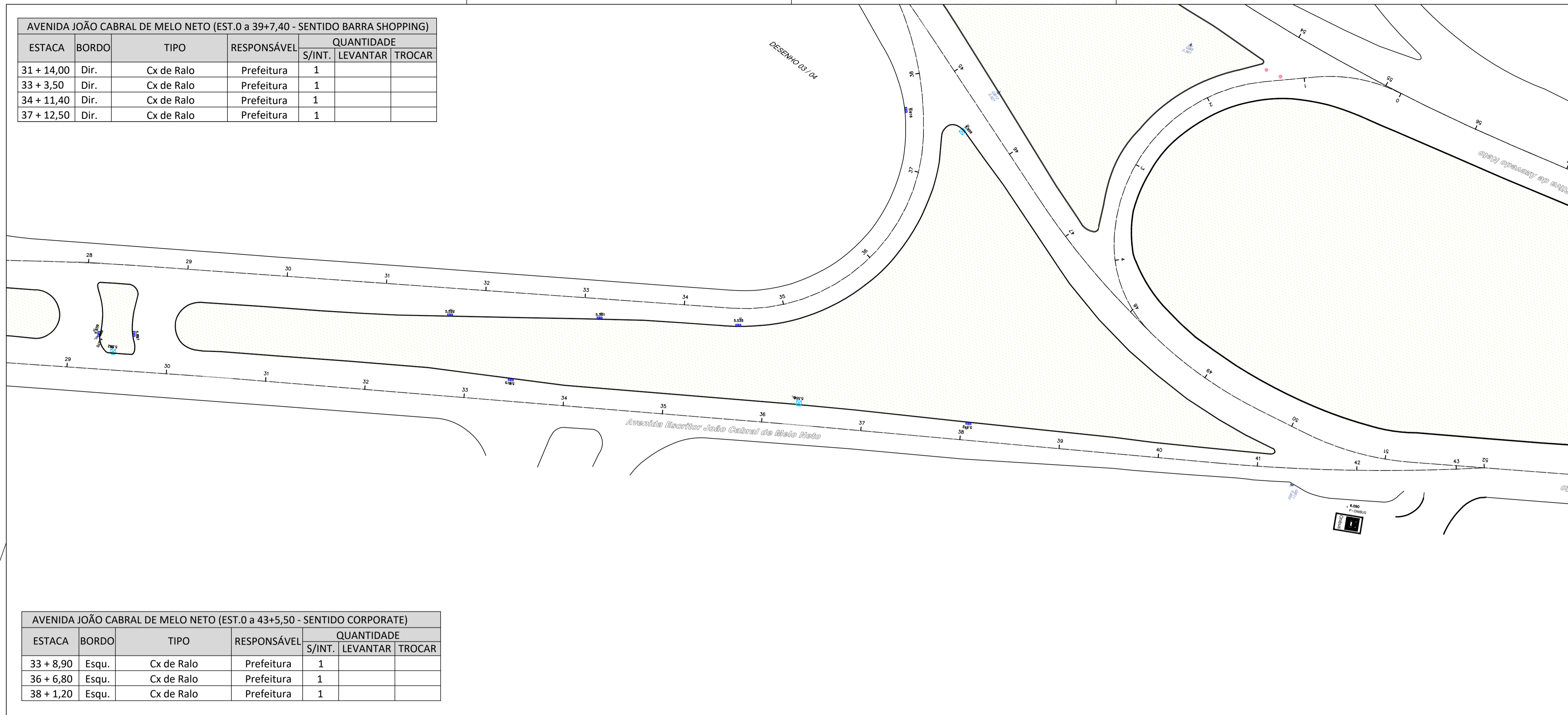

AVENIDA JOÃO CABRAL DE MELO NETO (EST.0 a 43+5,50 - SENTIDO CORPORATE)						
ESTACA	BORDO	TIPO	RESPONSÁVEL	QUANTIDADE		
				S/INT.	LEVANTAR	TROCAR
33 + 8,90	Esqu.	Cx de Ralo	Prefeitura	1		
36 + 6,80	Esqu.	Cx de Ralo	Prefeitura	1		
38 + 1,20	Esqu.	Cx de Ralo	Prefeitura	1		

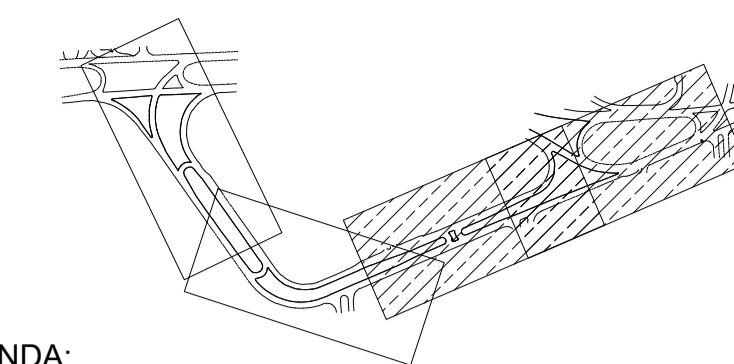

LEGENDA:

- TAMPÃO ÁGUAS PLUVIAIS
- TAMPÃO TELEFONIA
- TAMPÃO ESGOTO
- TAMPÃO ENERGIA ELÉTRICA
- CAIXA DE RALO
- BOCA DE LOBO

RESUMO (EST.0 a 43+5,50)				
TIPO	RESPONSÁVEL	QUANTIDADE		
		S/INT.	LEVANTAR	TROCAR
Cx de Ralo	Prefeitura	7	-	-
Tampão Águas Pluviais	Prefeitura	-	-	-
Tampão Telefonia	Concessionária	-	-	-
Tampão Esgoto	CEDAE	-	-	-
Tampão Gordura	CEDAE	-	-	-
Tampão Energia Elétrica	LIGHT	-	-	-

Direitos autorais dos projetos reservados. A reprodução total ou parcial sem prévia autorização sujeitará o infrator às penas da lei Federal 9610/1998 e da estadual 4144/2003, além da Resolução nº67 do CAU/BR.

01	15/06/2020	DPA	Para execução
00	20/05/2020	DPA	Emissão inicial
Revisão	Data	Emissão	Descrição

Empresa: **DIMENSIONAL** ENGENHARIA  
 NOSSA QUALIDADE FAZ A DIFERENÇA  
 Rua Sete de Setembro, 98, gr. 605, Centro  
 Rio de Janeiro - RJ. CEP: 20.050-002  
 Tel.: 55 21 2220-0368  
 dimensional@dimensionalengenharia.com

Certificações:

Identificação: **00.211** Contratante: **SMIHC**

Empreendimento: **PAVIMENTA RIO AP - 4**

Endereço: **Estr. da Ligaçã, 1397 - Taquara - RJ.**

Setor: Profissionais responsáveis:  
 Eng. Vinicius Benevides Téc. Vinicius Singello  
 Eng. Osvaldo Peçanha  
 Arqt. Fernando Santos

Etapa: **EXECUTIVO** Disciplina: **PAVIMENTAÇÃO URBANA** Escala: **1/500**

Conteúdo da prancha: **PLANTA DE TOPOGRAFIA - LEVANTAMENTO DE TAMPÕES** Nº da Prancha: **02/02**

Nome da prancha: **AV. JOÃO CABRAL DE MELO NETO**

RUA GENERAL RUBENS SILVA (Est. 0 a 6)						
ESTACA	BORDO	TIPO	RESPONSÁVEL	QUANTIDADE		
				S/INT.	LEVANTAR	TROCAR
0 + 13,50	Esqu.	Cx de Ralo	Prefeitura	1		
0 + 13,50	Dir.	Cx de Ralo	Prefeitura	1		
1 + 14,30	Dir.	Cx de Ralo	Prefeitura	1		
2 + 15,00	Esqu.	Cx de Ralo	Prefeitura	2		
2 + 15,00	Dir.	Cx de Ralo	Prefeitura	1		
4 + 1,50	Dir.	Cx de Ralo	Prefeitura	3		
4 + 4,50	Esqu.	Tampão Água Pluvial	Prefeitura		1	
4 + 9,00	Esqu.	Cx de Ralo	Prefeitura	1		
5 + 4,50	Esqu.	Cx de Ralo	Prefeitura	4		
5 + 12,00	Esqu.	Cx de Ralo	Prefeitura	2		
5 + 12,00	Dir.	Cx de Ralo	Prefeitura	3		
5 + 16,50	Esqu.	Tampão Água Pluvial	Prefeitura		1	

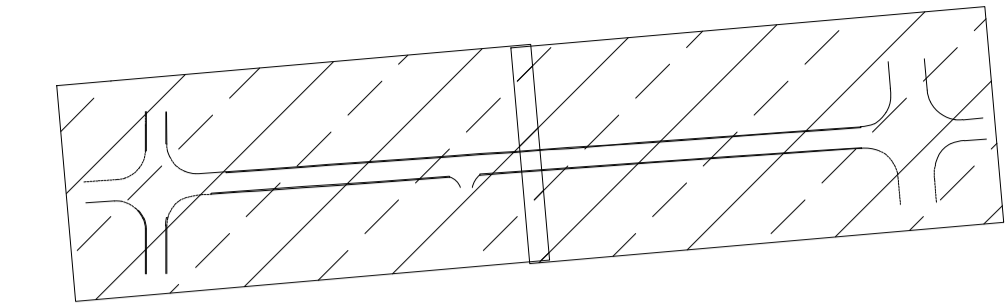

LEGENDA:

- TAMPÃO ÁGUAS PLUVIAIS
- TAMPÃO TELEFONIA
- CAIXA DE RALO
- BOCA DE LOBO

RESUMO (GERAL)				
TIPO	RESPONSÁVEL	QUANTIDADE		
		S/INT.	LEVANTAR	TROCAR
Cx de Ralo	Prefeitura	13		1
Tampão Águas Pluviais	Prefeitura		2	

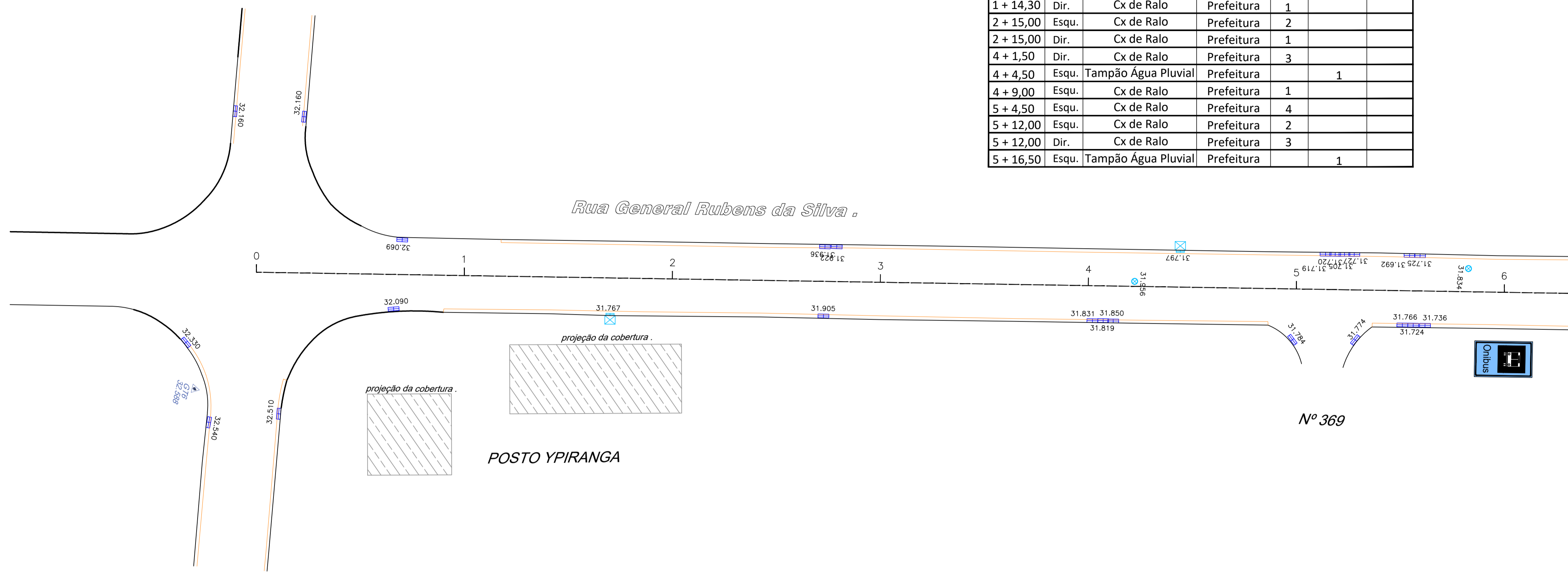

RUA GENERAL RUBENS SILVA (Est. 6 a 12)						
ESTACA	BORDO	TIPO	RESPONSÁVEL	QUANTIDADE		
				S/INT.	LEVANTAR	TROCAR
7 + 4,60	Dir.	Cx de Ralo	Prefeitura	1		
7 + 4,60	Esqu.	Cx de Ralo	Prefeitura	1		
9 + 17,00	Dir.	Cx de Ralo	Prefeitura	1		
9 + 17,00	Esqu.	Cx de Ralo	Prefeitura			1



00	04/05/2020	DPA	Emissão inicial	
Revisão	Data	Emissão	Descrição	
Empresa:				Rua Sete de Setembro, 98, gr. 605, Centro Rio de Janeiro - RJ, CEP: 20.050-002 Tel.: 55 21 2220-0368 dimensional@dimensionalengenharia.com
Certificações:				
Identificação:		Contratante:		
00.211		SMIHC		
Empreendimento:				
PAVIMENTA RIO AP - 4				
Endereço:				
ESTR. DA LIGAÇÃO, 1397 - TAQUARA/RJ				
Setor:		Profissionais responsáveis:		
		Eng. Vinicius Benevides    Téc. Vinicius Singello Eng. Osvaldo Peçanha Arqt. Fernando Santos		
Etapa:		Disciplina:		Escala:
PROJETO EXECUTIVO		PAVIMENTAÇÃO URBANA		1/250
Conteúdo da prancha:				Nº da Prancha:
LEVANTAMENTO TAMPÕES - RUA CMDT. RUBENS SILVA				01/01
Nome da prancha:				
MED-00211-TO-PE-05-F01-R00				

Direitos autorais dos projetos reservados. A reprodução total ou parcial sem prévia autorização sujeitará o infrator às penas da Lei Federal 9610/1998 e da Resolução 4144/2003, além da Resolução nº67 do CAU/BR





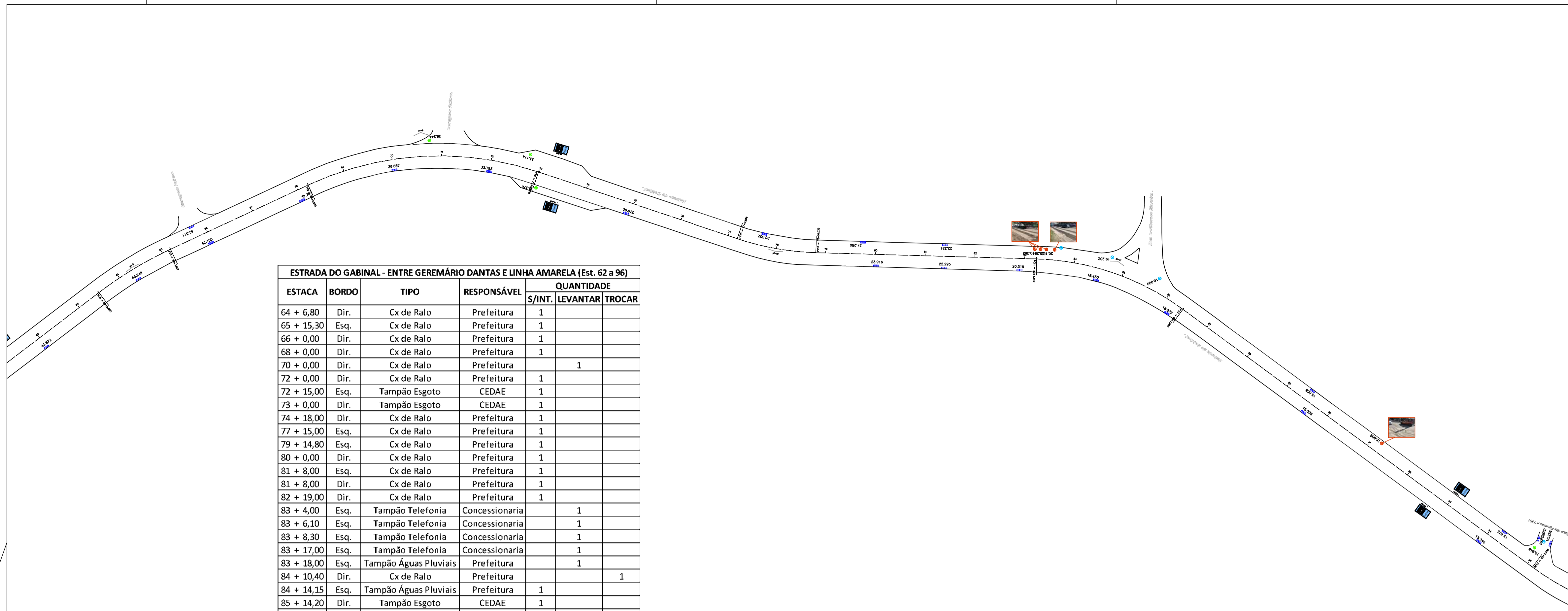

ESTRADA DO GABINAL - ENTRE GEREMÁRIO DANTAS E LINHA AMARELA (Est. 62 a 96)						
ESTACA	BORDO	TIPO	RESPONSÁVEL	QUANTIDADE		
				S/INT.	LEVANTAR	TROCAR
64 + 6,80	Dir.	Cx de Ralo	Prefeitura	1		
65 + 15,30	Esq.	Cx de Ralo	Prefeitura	1		
66 + 0,00	Dir.	Cx de Ralo	Prefeitura	1		
68 + 0,00	Dir.	Cx de Ralo	Prefeitura	1		
70 + 0,00	Dir.	Cx de Ralo	Prefeitura		1	
72 + 0,00	Dir.	Cx de Ralo	Prefeitura	1		
72 + 15,00	Esq.	Tampão Esgoto	CEDAE	1		
73 + 0,00	Dir.	Tampão Esgoto	CEDAE	1		
74 + 18,00	Dir.	Cx de Ralo	Prefeitura	1		
77 + 15,00	Esq.	Cx de Ralo	Prefeitura	1		
79 + 14,80	Esq.	Cx de Ralo	Prefeitura	1		
80 + 0,00	Dir.	Cx de Ralo	Prefeitura	1		
81 + 8,00	Esq.	Cx de Ralo	Prefeitura	1		
81 + 8,00	Dir.	Cx de Ralo	Prefeitura	1		
82 + 19,00	Dir.	Cx de Ralo	Prefeitura	1		
83 + 4,00	Esq.	Tampão Telefonia	Concessionaria		1	
83 + 6,10	Esq.	Tampão Telefonia	Concessionaria		1	
83 + 8,30	Esq.	Tampão Telefonia	Concessionaria		1	
83 + 17,00	Esq.	Tampão Telefonia	Concessionaria		1	
83 + 18,00	Esq.	Tampão Águas Pluviais	Prefeitura		1	
84 + 10,40	Dir.	Cx de Ralo	Prefeitura			1
84 + 14,15	Esq.	Tampão Águas Pluviais	Prefeitura	1		
85 + 14,20	Dir.	Tampão Esgoto	CEDAE	1		
86 + 3,70	Dir.	Cx de Ralo	Prefeitura	1		
89 + 9,60	Dir.	Cx de Ralo	Prefeitura			1
89 + 11,00	Esq.	Cx de Ralo	Prefeitura	1		
91 + 4,30	Esq.	Tampão Telefonia	Concessionaria			1
94 + 0,00	Dir.	Cx de Ralo	Prefeitura			1
94 + 5,10	Esq.	Cx de Ralo	Prefeitura	1		

DESENHO 03 / 04  
ESCALA 1/1000

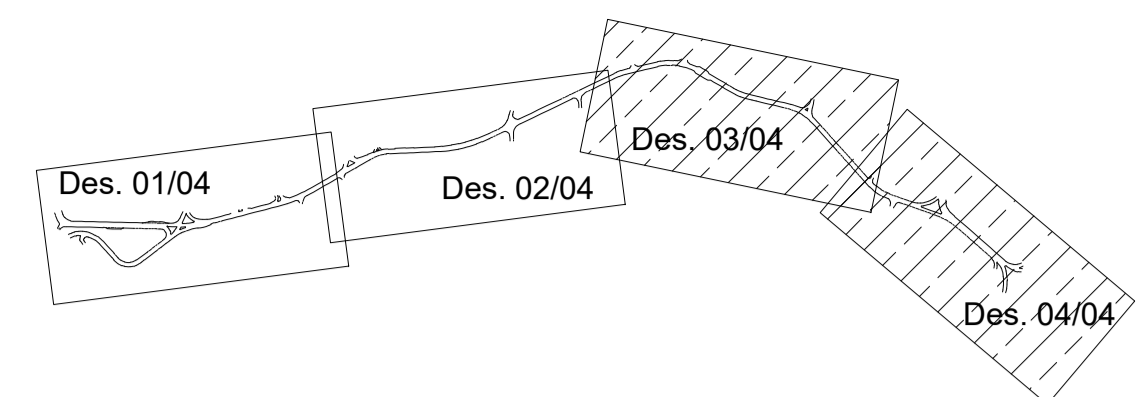

RESUMO (Est. 62 a 114+19,630)				
TIPO	RESPONSÁVEL	QUANTIDADE		
		S/INT.	LEVANTAR	TROCAR
Cx de Ralo	Prefeitura	18	1	3
Tampão Águas Pluviais	Prefeitura	1	1	0
Boca de Lobo	Prefeitura	2	0	0
Tampão Telefonia	Concessionaria	0	5	1
Tampão Esgoto	CEDAE	3	0	0
Cx Registro	CEDAE	0	0	0
Tampão Gás	CEG	0	2	0

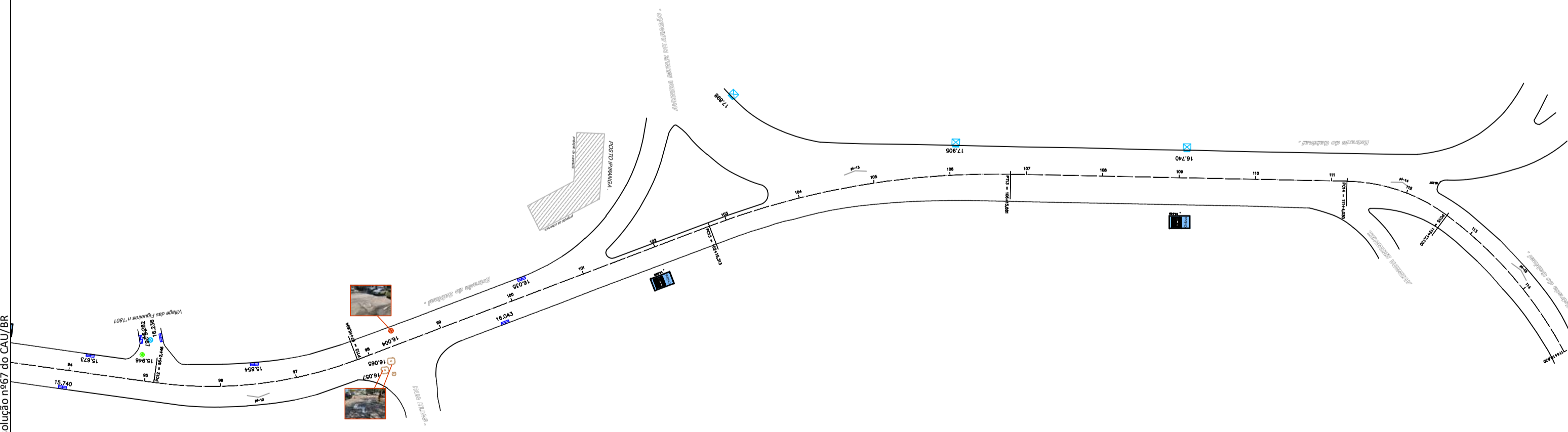

ESTRADA DO GABINAL - ENTRE GEREMÁRIO DANTAS E LINHA AMARELA (Est. 96 a 114+19)						
ESTACA	BORDO	TIPO	RESPONSÁVEL	QUANTIDADE		
				S/INT.	LEVANTAR	TROCAR
96 + 9,40	Esq.	Cx de Ralo	Prefeitura	1		
98 + 2,80	Dir.	Tampão Gás	CEG		1	
98 + 3,90	Dir.	Tampão Gás	CEG		1	
98 + 7,50	Dir.	Tampão Telefonia	Concessionaria		1	
99 + 17,00	Dir.	Cx de Ralo	Prefeitura	1		
100 + 4,00	Esq.	Cx de Ralo	Prefeitura	1		
106 + 1,20	Esq.	Boca de Lobo	Prefeitura	1		
109 + 1,60	Esq.	Boca de Lobo	Prefeitura	1		

DESENHO 04 / 04  
ESCALA 1/1000

00	11/07/2020	DPA	Emissão inicial	
Revisão	Data	Emissão	Descrição	
		Rua Sete de Setembro, 98, gr. 605, Centro Rio de Janeiro - RJ, CEP: 20.050-002 Tel.: 55 21 2220-0368 dimensional@dimensionalengenharia.com		
<b>Certificações:</b> 				
Identificação:		Contratante:		
00.211		SMIHC		
Empreendimento:				
PAVIMENTA RIO AP - 4				
Endereço:				
ESTR. DA LIGAÇÃO, 1397 - TAQUARA/RJ				
Setor:		Profissionais responsáveis:		
		Eng. Vinicius Benevides    Téc. Vinicius Singello Eng. Osvaldo Peçanha Arqt. Fernando Santos		
Etapa:		Disciplina:		Escala:
PROJETO EXECUTIVO		PAVIMENTAÇÃO URBANA		1/1000
Conteúdo da prancha:				
ACOMPANHAMENTO FRESAGEM - ESTRADA DO GABINAL				
Nome da prancha:				
MEDS-00211-ACF-PE-06-F02-R00				
				02/02

Direitos autorais dos projetos reservados. A reprodução total ou parcial sem prévia autorização sujeitará o infrator às penas da Lei Federal 9610/1998 e Lei Estadual 4144/2003, além da Resolução nº67 do CAU/RJ.

RUA TIROL (Est. 0 a 15)						
ESTACA	BORDO	TIPO	RESPONSÁVEL	QUANTIDADE		
				S/INT.	LEVANTAR	TROCAR
4 + 7,50	Esqu.	Cx de Ralo	Prefeitura	1		
6 + 8,50	Dir.	Cx de Ralo	Prefeitura	1		
6 + 8,50	Esqu.	Cx de Ralo	Prefeitura	1		
8 + 6,00	Dir.	Cx de Ralo	Prefeitura	1		
8 + 6,00	Esqu.	Cx de Ralo	Prefeitura	1		
9 + 13,50	Dir.	Cx de Ralo	Prefeitura	1		
10 + 5,40	Dir.	Cx de Ralo	Prefeitura	1		
10 + 5,40	Esqu.	Cx de Ralo	Prefeitura	1		
11 + 14,70	Dir.	Cx de Ralo	Prefeitura	1		
11 + 14,70	Esqu.	Cx de Ralo	Prefeitura	1		
13 + 5,00	Dir.	Cx de Ralo	Prefeitura	1		
13 + 5,00	Esqu.	Cx de Ralo	Prefeitura	1		
13 + 5,00	Dir.	Tampão Água Pluvial	Prefeitura		1	
14 + 13,50	Dir.	Cx de Ralo	Prefeitura			1

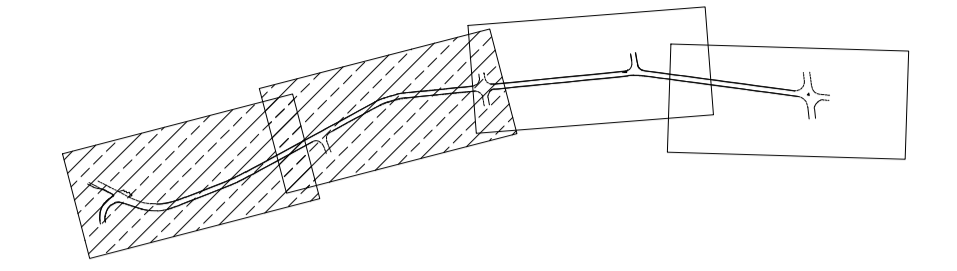
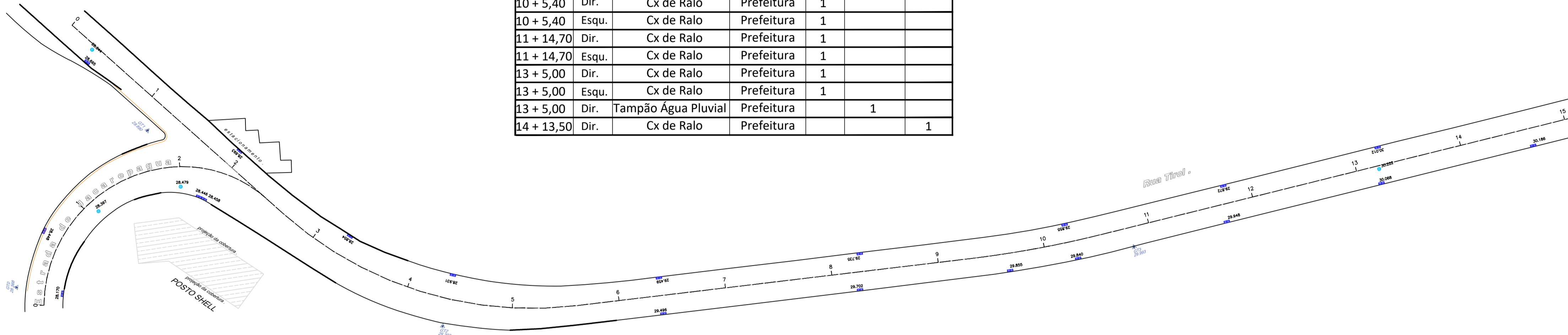

- LEGENDA:
- TAMPÃO ÁGUAS PLUVIAIS
  - TAMPÃO TELEFONIA
  - TAMPÃO ESGOTO
  - CAIXA DE RALO

RESUMO (GERAL)				
TIPO	RESPONSÁVEL	QUANTIDADE		
		S/INT.	LEVANTAR	TROCAR
Cx de Ralo	Prefeitura	40		1
Tampão Águas Pluviais	Prefeitura		7	
Tampão Telefonía	Concessionária		2	
Tampão Esgoto	CEDAE		5	

RESUMO (EST. 0 a 29)				
TIPO	RESPONSÁVEL	QUANTIDADE		
		S/INT.	LEVANTAR	TROCAR
Cx de Ralo	Prefeitura	25		1
Tampão Águas Pluviais	Prefeitura		4	
Tampão Telefonía	Concessionária		1	
Tampão Esgoto	CEDAE		5	

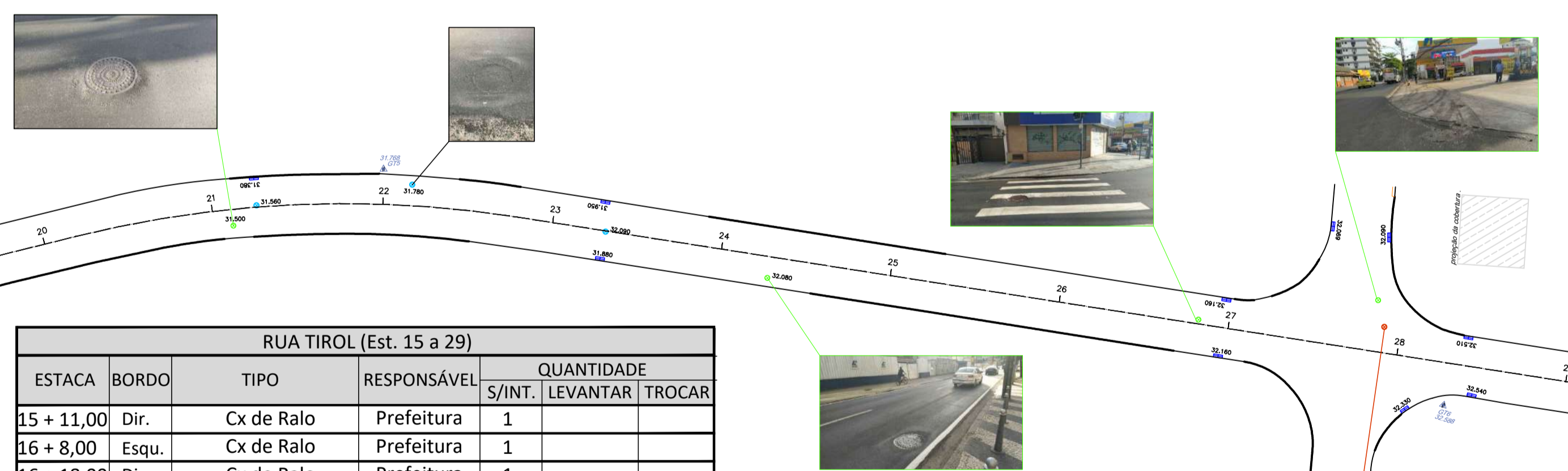

RUA TIROL (Est. 15 a 29)						
ESTACA	BORDO	TIPO	RESPONSÁVEL	QUANTIDADE		
				S/INT.	LEVANTAR	TROCAR
15 + 11,00	Dir.	Cx de Ralo	Prefeitura	1		
16 + 8,00	Esqu.	Cx de Ralo	Prefeitura	1		
16 + 18,00	Dir.	Cx de Ralo	Prefeitura	1		
17 + 15,20	Esqu.	Cx de Ralo	Prefeitura	1		
18 + 4,30	Dir.	Tampão Esgoto	CEDAE		1	
19 + 4,50	Dir.	Tampão Água Pluvial	Prefeitura		1	
19 + 4,50	Dir.	Cx de Ralo	Prefeitura	1		
19 + 4,50	Esqu.	Cx de Ralo	Prefeitura	1		
21 + 2,50	Dir.	Tampão Esgoto	CEDAE		1	
21 + 5,20	Esqu.	Tampão Água Pluvial	Prefeitura		1	
21 + 5,20	Esqu.	Cx de Ralo	Prefeitura	1		
23 + 6,00	Dir.	Tampão Água Pluvial	Prefeitura		1	
23 + 6,00	Esqu.	Cx de Ralo	Prefeitura	1		
23 + 6,00	Dir.	Cx de Ralo	Prefeitura	1		
24 + 6,00	Dir.	Tampão Esgoto	CEDAE		1	
26 + 19,50	Esqu.	Cx de Ralo	Prefeitura	1		
26 + 19,50	Dir.	Cx de Ralo	Prefeitura	1		
26 + 19,50	Dir.	Tampão Esgoto	CEDAE		1	
26 + 19,50	Esqu.	Tampão Esgoto	CEDAE		1	
27 + 16,10	Esqu.	Tampão Esgoto	CEDAE		1	
27 + 17,75	Esqu.	Tampão Telefone	Concessionária		1	
28 + 9,00	Esqu.	Cx de Ralo	Prefeitura	1		
28 + 9,00	Dir.	Cx de Ralo	Prefeitura	1		

00	04/05/2020	DPA	Emissão inicial	
Revisão	Data	Emissão	Descrição	
Empresa:				Rua Sete de Setembro, 98, gr. 605, Centro Rio de Janeiro - RJ, CEP: 20.050-002 Tel.: 55 21 2220-0368 dimensional@dimensionalengenharia.com
Certificações:				
Identificação:		Contratante:		
00.211		SMIHC		
Empreendimento:				
PAVIMENTA RIO AP - 4				
Endereço:				
ESTR. DA LIGAÇÃO, 1397 - TAQUARA/RJ				
Setor:		Profissionais responsáveis:		
		Eng. Vinicius Benevides    Téc. Vinicius Singello Eng. Osvaldo Peçanha Arqt. Fernando Santos		
Escala:		Disciplina:		1/500
PROJETO EXECUTIVO		PAVIMENTAÇÃO URBANA		
Conteúdo da prancha:				Nº da Prancha:
TOPOGRAFIA - RUA TIROL				01/02
Nome da prancha:				
MED-00211-TO-PE-04-F01-R00				

Direitos autorais dos projetos reservados. A reprodução total ou parcial sem prévia autorização sujeitará o infrator às penas da lei. Federal 95107/1998 e lei estadual 4144/2003, além da Resolução nº67 do CAU/BR

RUA TIROL (Est. 29 a 42)						
ESTACA	BORDO	TIPO	RESPONSÁVEL	QUANTIDADE		
				S/INT.	LEVANTAR	TROCAR
30 + 11,50	Dir.	Cx de Ralo	Prefeitura	1		
32 + 12,00	Esqu.	Cx de Ralo	Prefeitura	1		
32 + 12,00	Dir.	Cx de Ralo	Prefeitura	1		
34 + 12,00	Esqu.	Cx de Ralo	Prefeitura	1		
34 + 12,00	Dir.	Cx de Ralo	Prefeitura	1		
37 + 3,00	Esqu.	Cx de Ralo	Prefeitura	1		
37 + 8,00	Esqu.	Tampão Telefonia	Concessionária		1	
37 + 17,50	Dir.	Tampão Água Pluvial	Prefeitura		1	
38 + 8,00	Esqu.	Cx de Ralo	Prefeitura	1		
38 + 8,00	Dir.	Cx de Ralo	Prefeitura	1		
40 + 12,50	Esqu.	Cx de Ralo	Prefeitura	1		
40 + 12,50	Dir.	Cx de Ralo	Prefeitura	1		

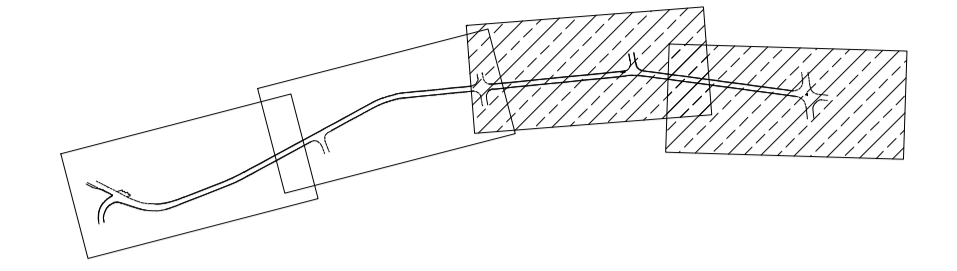

LEGENDA:

- TAMPÃO ÁGUAS PLUVIAIS
- TAMPÃO TELEFONIA
- TAMPÃO ESGOTO
- CAIXA DE RALO

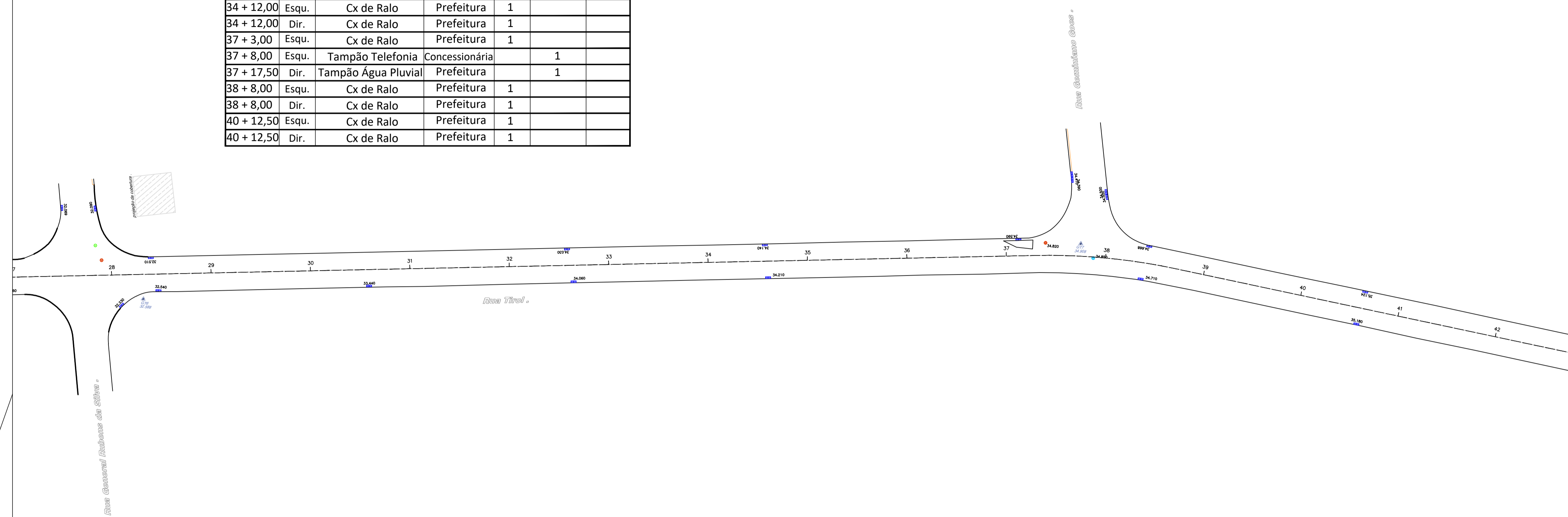

RESUMO (EST. 29 a 50)				
TIPO	RESPONSÁVEL	QUANTIDADE		
		S/INT.	LEVANTAR	TROCAR
Cx de Ralo	Prefeitura	15		1
Tampão Águas Pluviais	Prefeitura		3	
Tampão Telefonia	Concessionária		1	
Tampão Esgoto	CEDAE			

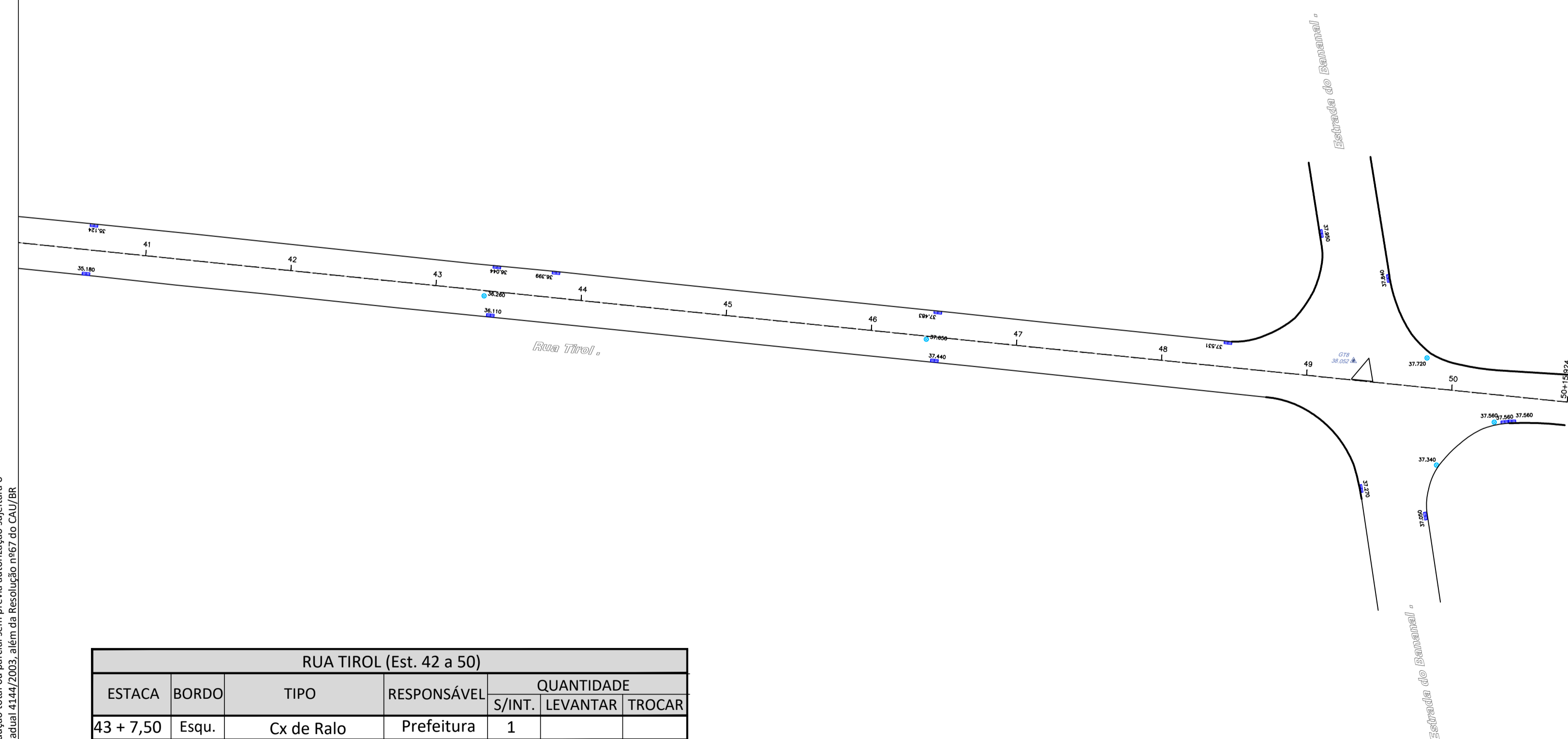

RUA TIROL (Est. 42 a 50)						
ESTACA	BORDO	TIPO	RESPONSÁVEL	QUANTIDADE		
				S/INT.	LEVANTAR	TROCAR
43 + 7,50	Esqu.	Cx de Ralo	Prefeitura	1		
43 + 7,50	Dir.	Cx de Ralo	Prefeitura	1		
43 + 7,50	Dir.	Tampão Água Pluvial	Prefeitura		1	
46 + 9,00	Esqu.	Cx de Ralo	Prefeitura	1		
46 + 9,00	Dir.	Cx de Ralo	Prefeitura	1		
46 + 9,00	Dir.	Tampão Água Pluvial	Prefeitura		1	
48 + 9,00	Esqu.	Cx de Ralo	Prefeitura	1		

00	04/05/2020	DPA	Emissão inicial	
Revisão	Data	Emissão	Descrição	
Empresa:		 RUA Sete de Setembro, 98, gr. 605, Centro Rio de Janeiro - RJ. CEP: 20.050-002 Tel.: 55 21 2220-0368 dimensional@dimensionalengenharia.com		
Certificações:				
 Empresa Signatária do Pacto pela Integridade e Contra a Corrupção		   Nível A		
Identificação:	Contratante:			
00.211	SMIHC			
Empreendimento:				
PAVIMENTA RIO AP - 4				
Endereço:				
ESTR. DA LIGAÇÃO, 1397 - TAQUARA/RJ				
Setor:		Profissionais responsáveis:		
		Eng. Vinicius Benevides    Téc. Vinicius Singello Eng. Osvaldo Peçanha Arqt. Fernando Santos		
Etapa:	Disciplina:	Escala:		
PROJETO EXECUTIVO	PAVIMENTAÇÃO URBANA	1/500		
Conteúdo da prancha:				№ da Prancha:
TOPOGRAFIA - RUA TIROL				02/02
Nome da prancha:				
MED-00211-TO-PE-04-F01-R00				

Direitos autorais dos projetos reservados. A reprodução total ou parcial sem prévia autorização sujeitará o infrator às penas da lei federal 9610/1998 e lei estadual 4144/2009, além da Resolução nº67 do CAU/BR.